

Apellido que probablemente proviene de BAÑARES, un pueblo del norte de España situado en La Rioja cerca de Santo Domingo de la Calzada.

## ESCUDO DE ARMAS DEL APELLIDO BAÑARES



ESCUDO PARTIDO, PRIMERO DE GULES CON TORRE DE PLATA CON HOMENAJE PUESTA SOBRE AGUAS DE AZUL Y PLATA. SEGUNDO DE ORO CON UNA FLOR DE LIS DE AZUR EN PUNTA Y TRES FAJAS DEL MISMO COLOR. BORDURA DE ORO.

## LA RIOJA (ESPAÑA)

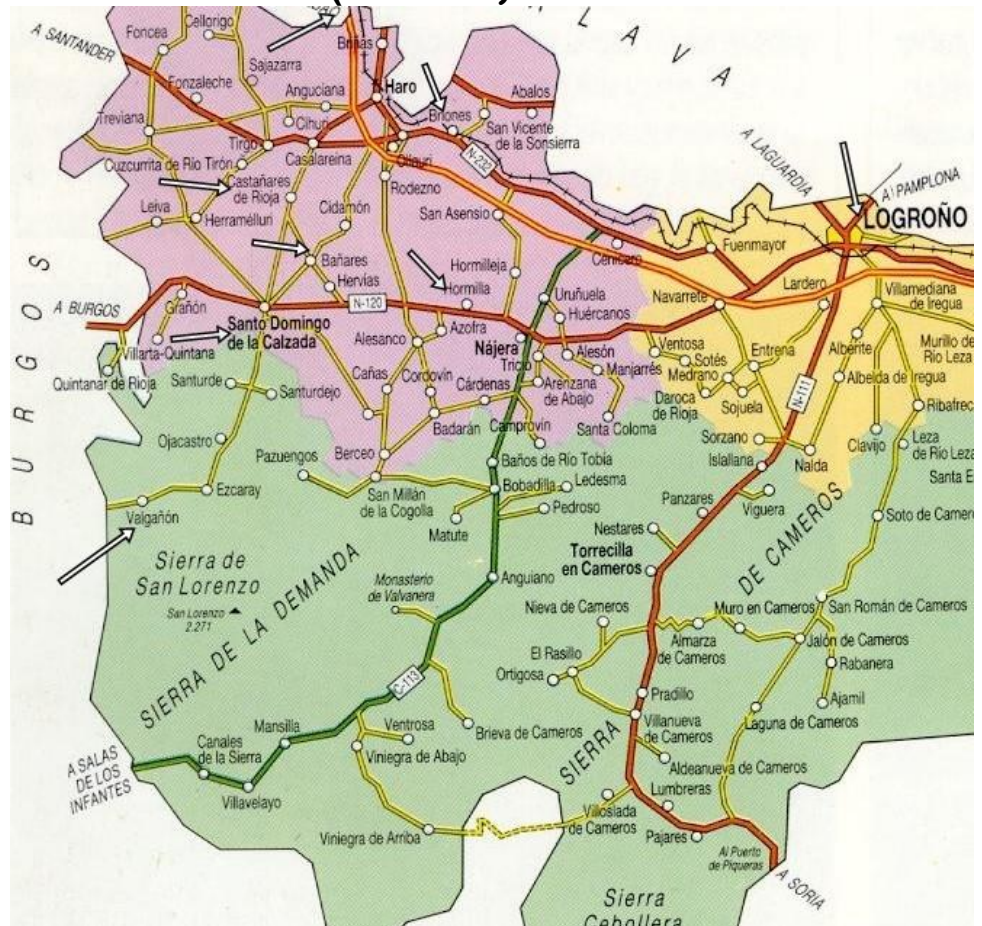

# SUMARIO

## I.- ORIGEN DEL APELLIDO

### 1.1.- HASTA 1750

1.1.1 VALGAÑÓN

1.1.2 BRIONES, ELCIEGO

### 1.2.- DE 1750 a 1850

1.2.1.- VALGAÑÓN RAMAS 1, 2, 3, 4, 5, 7, 8

1.2.2.- BRIONES, ABALOS, ELCIEGO (La Rioja) RAMA 6

## II.- EL APELLIDO BAÑARES. A partir de 1850

### 2.1.- VALGAÑÓN (RAMAS 1 a 5)

2.1.1.- RAMA1.- Descendientes de PÍO BAÑARES MARTÍNEZ (1825).

2.1.2.- RAMA2.- Descendientes de SEVERIANO BAÑARES MARTÍNEZ (1828)

2.1.3.- RAMA3.- Descendientes de JUAN BAÑARES MARTÍNEZ (1833)

2.1.4.- RAMA4.- Descendientes de ESTEBAN BAÑARES MARTÍNEZ (1843)

2.1.5.- RAMA5.- Descendientes de FAUSTINO BAÑARES MARTÍNEZ (1848)

### 2.2.- BRIONES, ELCIEGO (RAMA6)

2.2.1.- RAMA6.- Descendientes de los GERONIMO (1850), MARIANO IRINEO (1856) y NICANOR (1861) BAÑARES GUINEA

### 2.3.- CASTAÑARES DE RIOJA. (RAMA7 CHILE y RAMA8 ARGENTINA).

2.3.1.- RAMA7.- Descendientes de NARCISO BAÑARES APARICIO (1830).

2.3.2.- RAMA8.- Descendientes de FELIX BAÑARES CORDERO (1826).

### 2.4.- OTRAS ZONAS (RAMAS 10 a 15)

2.4.1.- RAMA10 Descendientes de JOSÉ BAÑARES MAGAN (1870).

2.4.2.- RAMA11 Descendientes de ANTONIO BAÑARES GARCÍA (1882).

2.4.3.- RAMA12 Descendientes de FAUSTINO BAÑARES PALACIOS (1864).

2.4.4.- RAMA13 Descendientes de AGUSTÍN BAÑARES BAÑUELOS.

2.4.5.- RAMA14 Descendientes de SEBASTIAN BAÑARES UREÑA (187x).

2.4.6.- RAMA15 Descendientes de BARTOLOMÉ y PEDRO BAÑARES (184x, Filipinas).

# ***1.- ORIGEN DEL APELLIDO***

## **1.1.- HASTA 1750**

Antes de 1750, solo hemos encontrado información del apellido BAÑARES en dos áreas de la rioja alta, Valgañón y Briones-Elciego.

### ***1.1.1.- VALGAÑÓN***

BAÑARES, apareció como apellido en Valgañón (La Rioja, ESPAÑA) en el siglo XVI cuando llegó allí un tal Juan "el de Bañares" que casó con Juana Pero y se quedó a vivir en el pueblo, su descendiente JUAN BAÑARES PERO "El Mayor" (1593), se casó con Isabel Hernando y fue padre de PEDRO BAÑARES HERNANDO (1624) que nació también en Valgañón. PEDRO BAÑARES contrajo matrimonio con María Pereda Enguta y su hijo PEDRO BAÑARES PEREDA (1649, Valgañón) casó con Ana Navarro Martínez enlace del que nació FELIPE BAÑARES NAVARRO (1668, Valgañón).

FELIPE BAÑARES NAVARRO se casó tres veces y tuvo mucha descendencia, el primer enlace fue en 1692 con Josefa Gonzalo Perelló del que nació JUAN BAÑARES GONZALO (1694-1735), el segundo enlace fue, en 1702, con Josefa Belorado y tuvo a ROQUE BAÑARES BELORADO (170x). Su tercer matrimonio fue, en 1718, con Joaquina González-Barbero López (Belorado, Burgos) del que tuvo a FELIPE BAÑARES GONZÁLEZ-BARBERO (sin información) y a PEDRO BAÑARES GONZÁLEZ-BARBERO (1730, Valgañón).

- JUAN BAÑARES GONZALO casó con Juana Cereceda Cerezo y tuvieron dos hijos varones JOSÉ BAÑARES CERECEDA y JERÓNIMO BAÑARES CERECEDA (1720), de los que no tenemos información.

- Otro hijo de FELIPE, ROQUE BAÑARES BELORADO casó con Brígida Espinosa Marcos (Ojacastro, La Rioja) y tuvieron dos hijos varones ANDRÉS BAÑARES ESPINOSA (1723) y JUAN BAÑARES ESPINOSA (1730) de los que tampoco tenemos información y no sabemos si vivieron en Valgañón o en Ojacastro.

- En su tercer matrimonio FELIPE tuvo dos hijos, FELIPE BAÑARES GONZÁLEZ-BARBERO (sin información) y PEDRO BAÑARES GONZÁLEZ-BARBERO (173x, Valgañón), este enlazó con María Santos Bartolomé (Pradilla, Burgos) y tuvo cuatro hijos varones ANTÓN BAÑARES BARTOLOMÉ (1758) y FELIPE BAÑARES BARTOLOMÉ (1778, Valgañón), de los que desconocemos su descendencia, **MATEO BAÑARES BARTOLOMÉ (1775, Valgañón. RAMAS 1 a 5) y NARCISO BAÑARES BARTOLOMÉ (1770, Valgañón. RAMAS 7 y 8)** que son los antepasados de muchas de las ramas del apellido Bañares identificadas hasta este momento. **Ver Árbol 1.**

### ***1.1.2.- BRIONES y ELCIEGO***

Por la misma época llegó a La Rioja un descendiente de la familia BAÑARES BENARBEITIA (153x, Vizcaya) llamado JUAN BAÑARES (160x) que casó con Catalina Dueñas y su hijo JUAN BAÑARES DUEÑAS (Briones, La Rioja) casó con María Peres y tuvo un hijo, DIEGO BAÑARES PERES (163x) que casó con Úrsula De Arza (1627) y su hijo se llamó DIEGO VENTURA BAÑARES DE ARZA (1660). DIEGO contrajo matrimonio con María Santos De Arza (1665) y tuvieron dos hijos, FRANCISCO BAÑARES DE ARZA y MANUEL BAÑARES DE ARZA. (Revista de Hidalguía Nº 75. 1966).

- FRANCISCO BAÑARES DE ARZA (1702) casó en 1727 con Daría Vitoriano y tuvieron dos hijos: **DOMINGO BAÑARES VITORIANO DE ARZA (1732)** y **PEDRO JOSÉ BAÑARES VITORIANO DE ARZA (1738, Elciego).**

- MANUEL BAÑARES DE ARZA (1720, Ormilla, La Rioja), enlazó con MariCruz Vitorino y tuvieron un hijo, **JUAN BAUTISTA BAÑARES VITORINO DE ARZA (1760, Elciego). Ver Árbol 2.**

# Árbol 1: Origen Valgañón

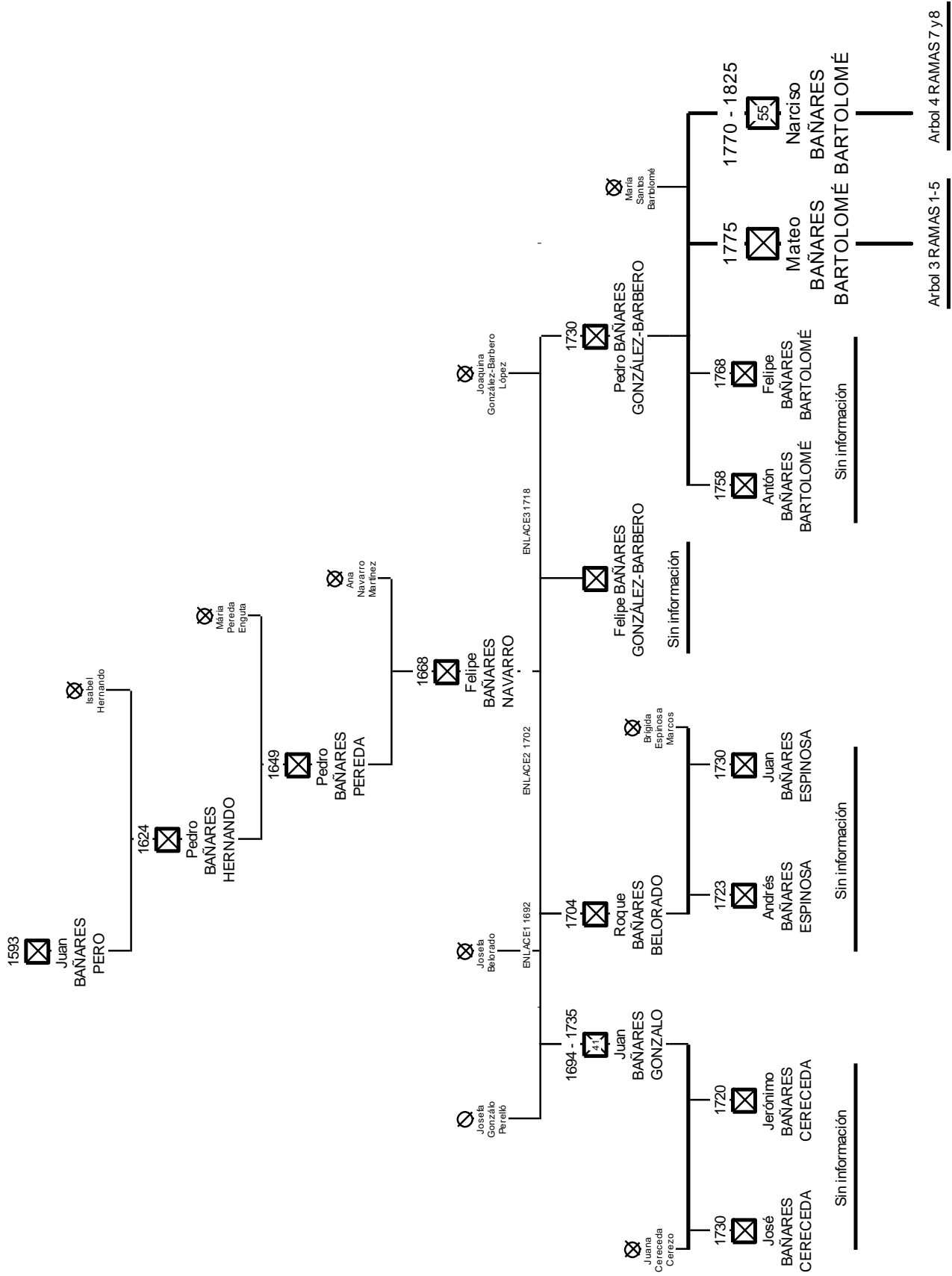

**Árbol 2: Origen Vizcaya, Briones, Elciego.**

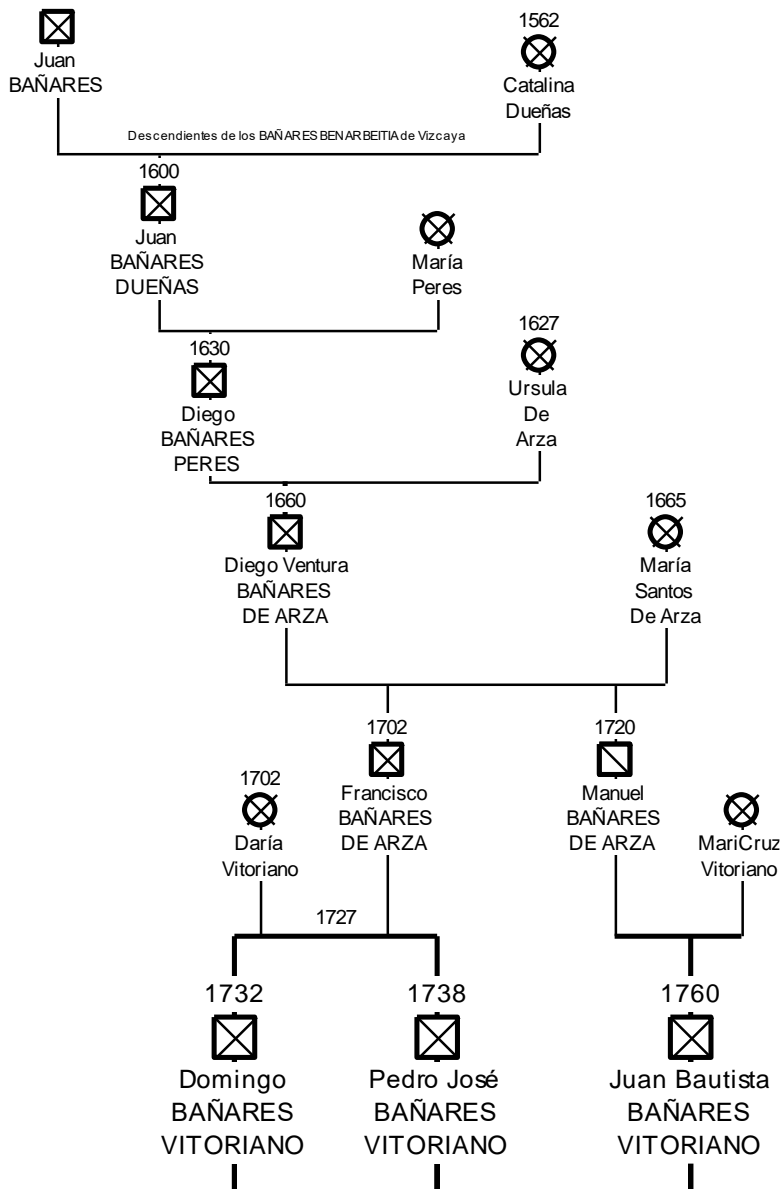

Árbol 5. RAMA 6

## 1.2.- DE 1750 A 1850

### 1.2.1.- VALGAÑON RAMAS 1,2,3,4,5,7 y 8

MATEO BAÑARES BARTOLOMÉ (1775), casó con Francisca De Pablo Monja (Fresneda) y tuvieron al menos un hijo: ANTONIO BAÑARES DE PABLO (1800, +1875, Valgañón) origen de las **RAMAS 1 a 5.** ANTONIO casó con Fructuosa Martínez Guzmán (1804-1865) y tuvo dos hijas URSULA y VICTORIA y cinco hijos varones (todos nacidos en Valgañón):

**PÍO BAÑARES MARTÍNEZ (1825, RAMA1), SEVERIANO BAÑARES MARTÍNEZ (1828, RAMA2), JUAN BAÑARES MARTÍNEZ (1833, RAMA3), ESTEBAN BAÑARES MARTÍNEZ (1843, RAMA4), FAUSTINO BAÑARES MARTÍNEZ (1848-1917, RAMA5).** De estas 5 RAMAS descienden muchas de las familias BAÑARES residentes en España de las que disponemos de información.

### Árbol 3: ramas 1 a 5. Valgañón.

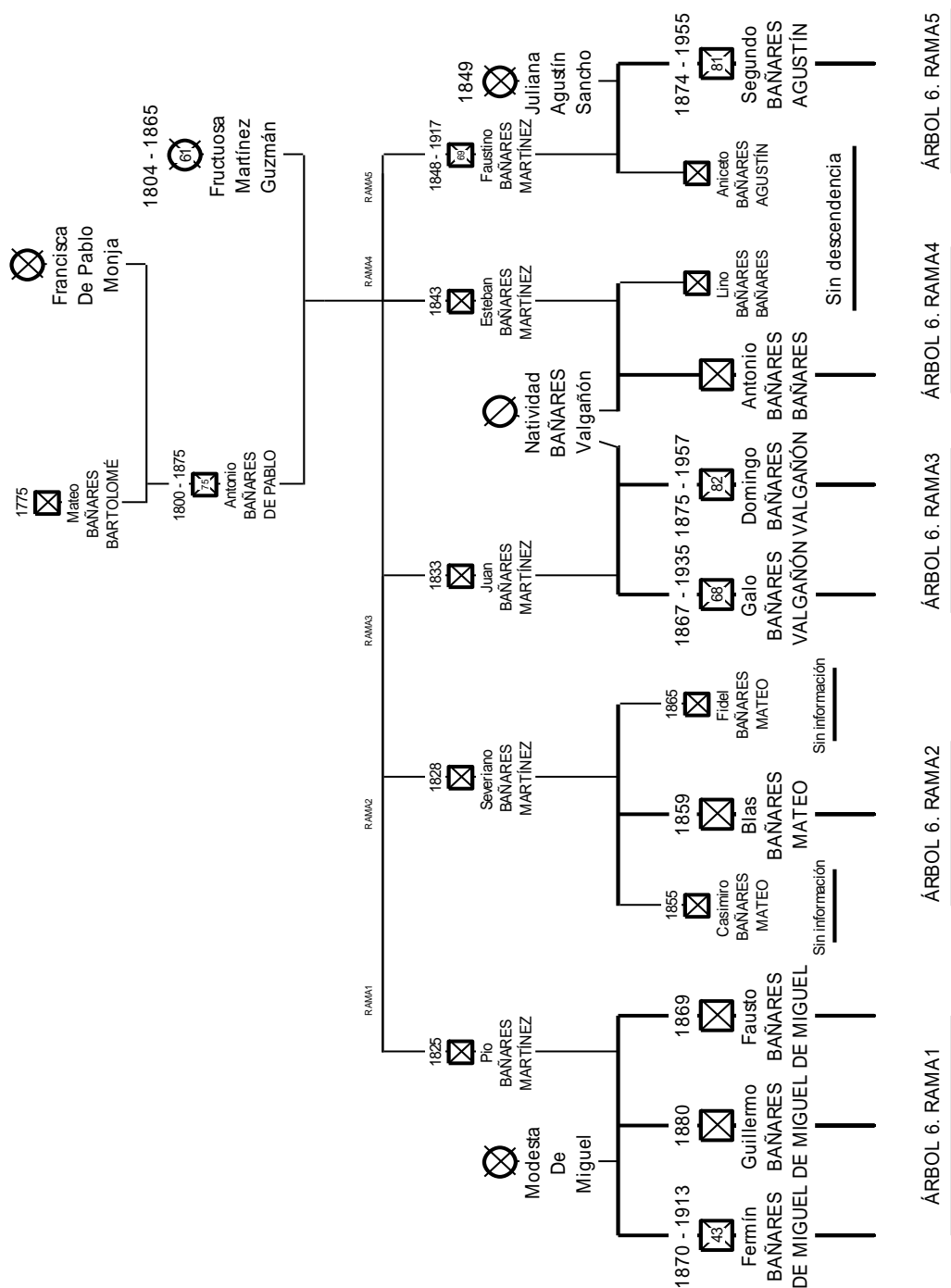

NARCISO BAÑARES BARTOLOMÉ (1770), hermano de MATEO, fue abuelo de los hermanos NARCISO BAÑARES APARICIO (1830) y LEOPOLDO BAÑARES APARICIO (1836, +1874, Castañares de Rioja) origen de la **RAMA7** (Chile y México).

- NARCISO BAÑARES APARICIO casó con Brígida García y fue padre de EULOGIO BAÑARES GARCÍA (1868-1921) y de Mauricia BAÑARES García.

- LEOPOLDO BAÑARES APARICIO casó con Laura Ramírez y tuvieron varios hijos que son el origen de la mayor parte de los BAÑARES de la región de Araucanía (Puerto Saavedra -Chile-), tenemos constancia de dos hijos suyos EMILIO BAÑARES RAMÍREZ que casó con su prima Mauricia BAÑARES y de MANUEL BAÑARES RAMÍREZ que casó con María Fernández Parra.

NARCISO BAÑARES, fue también abuelo de FELIX BAÑARES CORDERO (1826, Castañares de Rioja), origen de la **RAMA8** (Argentina).

- FELIX BAÑARES CORDERO casó con Ignacia Alegre y fueron padres de DOMINGO BAÑARES ALEGRE (1857) y APOLONIO BAÑARES ALEGRE.

### Árbol 4: Ramas 7 y 8. Castañares de Rioja y Pradoluengo (Burgos).

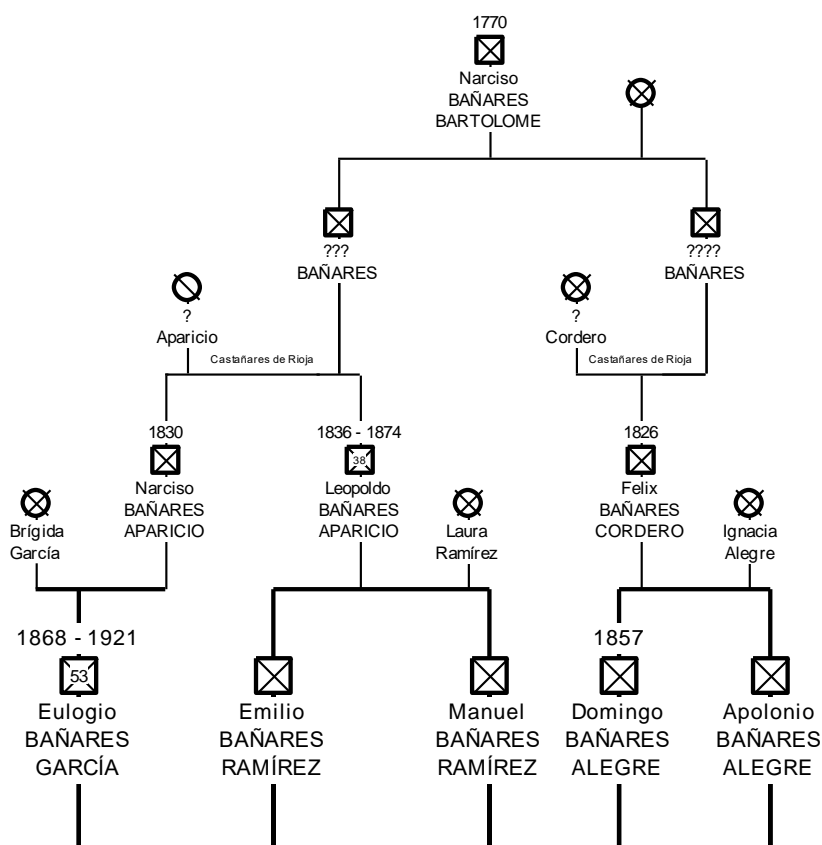

A principios del siglo XX, emigraron con sus hijos a CHILE. RAMA7

Emigraron con sus hijos a BUENOS AIRES. RAMA8

### **1.2.2.- BRIONES, ABALOS, ELCIEGO (La Rioja) RAMA6**

FRANCISCO BAÑARES DE ARZA (1702, Briones La Rioja), casó en 1727 con Daría Victoriano y fue padre de DOMINGO y de PEDRO JOSE BAÑARES VITORIANO.

\* DOMINGO BAÑARES VITORIANO (1732), casó con María Bautista Barrenechea y tuvo dos hijos GREGORIO BAÑARES BARRENECHEA (1761, +1824) afamado boticario de Abalos y ESTANISLAO DOMINGO BAÑARES BARRENECHEA (176x, +1834).

- GREGORIO BAÑARES BARRENECHEA, casó en 1805 con Ana María Bonomo y tuvieron una hija llamada Gregoria BAÑARES Bonomo.

- ESTANISLAO DOMINGO BAÑARES casó en 1800 con María de la O Rivillo y tuvieron un hijo llamado EUSEBIO BAÑARES RIVILLO BARRENECHEA (1802) que casó con su prima Gregoria BAÑARES Bonomo y tuvieron dos hijos: **GREGORIO BAÑARES BAÑARES RIVILLO (1833)** y **JUAN BAÑARES BAÑARES RIVILLO (1838) RAMA6**. (Sin información).

\* PEDRO JOSE BAÑARES VITORIANO (Elciego, La Rioja) casó con Josefa Arrubal y tuvieron dos hijos nacidos en Elciego, JOSÉ ANICETO BAÑARES ARRUBAL (1780) y FAUSTO BAÑARES ARRUBAL (1782).

- JOSE ANICETO BAÑARES ARRUBAL se casó con Severa Barricoa Bañares y fueron padres de **JOSÉ RAMÓN BAÑARES BARRICOA (1806, Arrubal, La Rioja)** y de CIPRIANO BAÑARES BARRICOA (1809). Sin información.

- FAUSTO EDUARDO BAÑARES ARRUBAL (1782), casó con Ramona Oquendo y su hijo se llamó **RUFINO JUÁN BAÑARES OQUENDO (1815)**. Sin información.

MANUEL BAÑARES DE ARZA (1720), hermano de FRANCISCO BAÑARES DE ARZA casó con Mari Cruz Vitoriano y fueron padres de JUAN BAUTISTA BAÑARES VITORIANO (1760, Elciego).

\* JUAN BAUTISTA BAÑARES VITORIANO enlazó con Francisca Arrubal Jiménez y tuvieron dos hijos: **MANUEL JOAQUIN BAÑARES ARRUBAL VITORIANO (1785)** y **FELIX BAÑARES ARRUBAL VITORIANO (1789)**.



# Árbol 5. Rama 6.

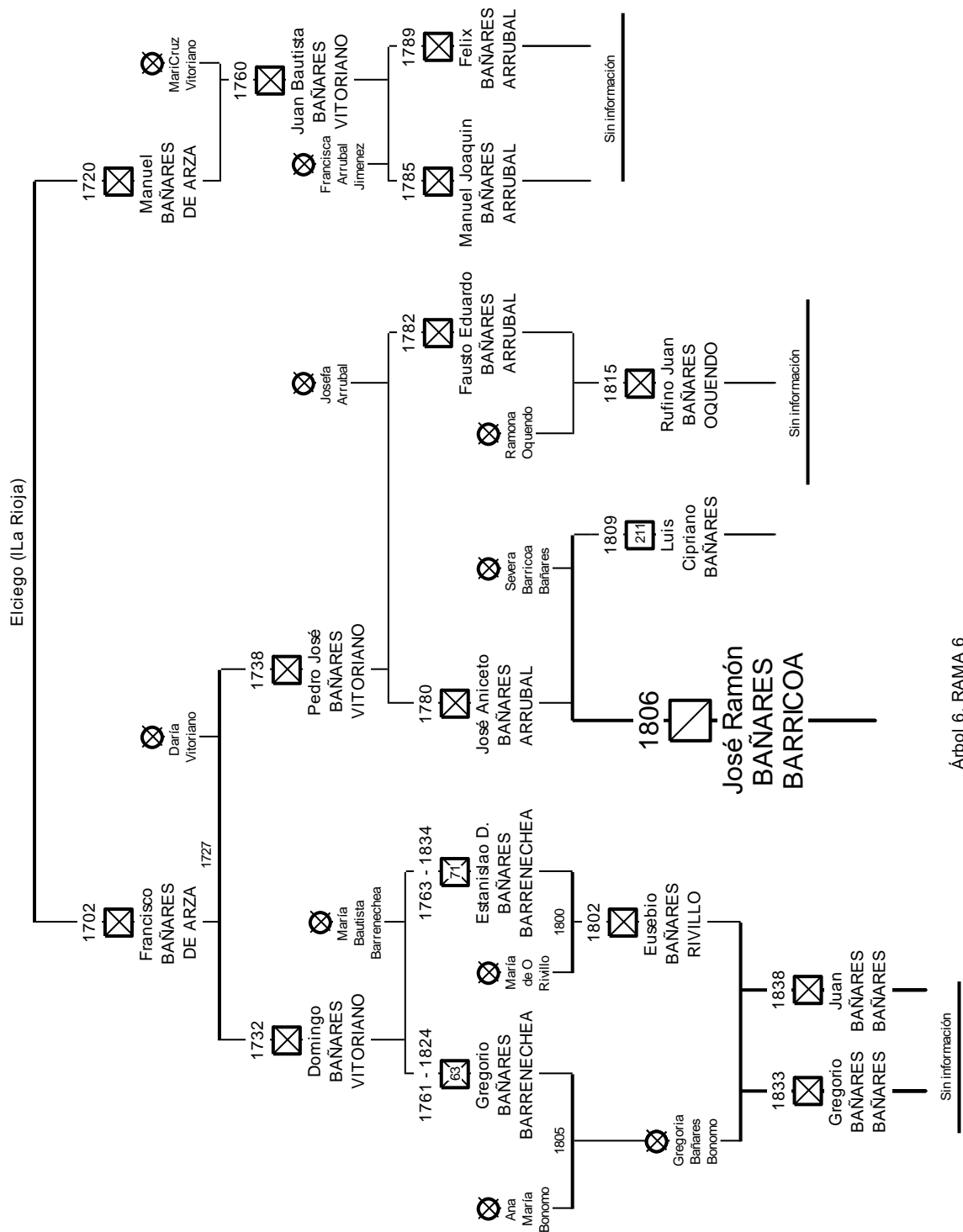

Árbol 6. RAMA 6

## **II.- RAMAS IDENTIFICADAS DEL APELLIDO (A partir de 1850)**

Por el momento hay más de 90 líneas abiertas para crecimiento del apellido (varones con el primer apellido BAÑARES):

12 de la **RAMA1**: PIO BAÑARES MARTINEZ: (1825).

**IGNACIO BAÑARES CERDÁ VILELLA (1975), GONZALO y KIKE BAÑARES MAGRÍ VILELLA, GONZALO y ALBERTO BAÑARES IBÁÑEZ SÁNZ (1978), MARIO BAÑARES COLASTRA GÁLVEZ (1991), FAUSTO JOSÉ BAÑARES SÁEZ CAVANNA (1987), GUILLERMO, PABLO, ALEJANDRO e IGNACIO BAÑARES ANGLADA PARERA y JAVIER BAÑARES ZARAGOZA PARERA,**

4 de la **RAMA2**, SEVERIANO BAÑARES MARTINEZ (1828).

**JOSÉ IGNACIO BAÑARES LÓPEZ DE MIGUEL (195x), VITOR MANUEL y LORENZO BAÑARES (195x) y EDUARDO BAÑARES GARRIDO.**

3 de la **RAMA3**, JUAN BAÑARES MARTINEZ (1833).

**KOLDO BAÑARES ALTUNA MOMEDIANO (1962), JOSE MARIA BAÑARES PARDO ROMERO (1975) y ALEJANDRO BAÑARES**

2 de la **RAMA4**, ESTEBAN BAÑARES MARTINEZ (1843).

**IGNACIO (198x) y JUAN BAÑARES SÁNCHEZ CAÑIZARES (198x).**

4 de la **RAMA5**, FAUSTINO BAÑARES MARTINEZ (1848).

**CARLOS BAÑARES LOZA CRESPO (1992), ANTONIO BAÑARES CORRAL CAPELLÁN (1976), DIEGO BAÑARES GUARDIOLA GARCÍA (2014) y JOSÉ BAÑARES GARCÍA CORRAL (1980).**

2 de la **RAMA6**, GERONIMO BAÑARES GUINEA (1850).

**GERONIMO y CARLOS FELIX BAÑARES ORÚE PEREZ (1923).**

En la **RAMA7**, EULOGIO BAÑARES GARCIA (1868) y MANUEL BAÑARES RAMIREZ (188x).

7 en Chile **NICOLAS BAÑARES (1975), BENJAMIN BAÑARES (196x), RODRIGO BAÑARES MARÍN, RICARDO CARLOS BAÑARES AGUILAR (1966), MATÍAS AUKÁN BAÑARES GUERRERO e IGNACIO NAWEL BAÑARES GUERRERO (200x), HÉCTOR DANIEL BAÑARES SAAVEDRA BRAVO (1995)**

1 en México **RAMCES SABIK BAÑARES MEZA ROSETE.**

6 en la **RAMA8**, DOMINGO (1857) y APOLONIO BAÑARES ALEGRE (186x).

**RICARDO BAÑARES (195x), ROQUE BAÑARES ROSI BONFANTI (2007), DIEGO REINALDO (1985) y SERGIO MATÍAS BAÑARES SCHAUER (1989), GUSTAVO ENRIQUE BAÑARES GROS RODRIGUEZ (1974) y DARÍO GABRIEL BAÑARES (2003).**

4 en la **RAMA10**, JOSÉ BAÑARES MAGAN (1870).

**MIGUEL y LUIS BAÑARES MARTIN GONZÁLEZ (2005), JAVIER IGNACIO BAÑARES GÓMEZ CARRERA (196x) y DONATO ANTONIO BAÑARES BALLEÑILLA,**

4 en la **RAMA12**, FAUSTINO BAÑARES PALACIOS (1864).

**JOSE ANTONIO y JOSÉ LUIS BAÑARES (195x), IGNACIO y JESUS BAÑARES SANTÍN FERNÁNDEZ (1955).**

4 en la **RAMA13**, AGUSTÍN BAÑARES BAÑUELOS

5 en la **RAMA14**, SEBASTIAN BAÑARES UREÑA (186x) y DONATO BAÑARES PÉREZ (187x).

**FERNANDO y CARLOS BAÑARES, JAVIER BENITO BAÑARES REY (1957), CARLOS y LUIS BAÑARES MORCILLO.**

Más de 50 en la **RAMA15**, BARTOLOMÉ BAÑARES (185x) y PEDRO? BAÑARES (184x). Filipinas.

## 2.1.- VALGAÑÓN (RAMAS 1 a 5)

En el siglo XIX, ANTONIO BAÑARES DE PABLO BARTOLOMÉ MONJA (1800, +1875) casó con Fructuosa Martínez Guzmán Ortega Gonzalo y tuvo dos hijas URSULA y VICTORIA BAÑARES Martínez y cinco hijos varones **PIO (1825), SEVERIANO (1828), JUAN (1833), ESTEBAN (1843) Y FAUSTINO (1848, +1912) BAÑARES MARTÍNEZ**, RAMAS 1, 2, 3, 4 y 5, que son los antepasados de muchas de las familias BAÑARES identificadas actualmente con origen en inicial en Valgañón y ahora en prácticamente toda la península.

### 2.1.1.- RAMA1 Descendientes de PIO BAÑARES MARTÍNEZ (La Rioja)

PIO BAÑARES MARTÍNEZ (1825) casó con Modesta De Miguel y tuvo una hija Justa BAÑARES De Miguel (sin información) y cuatro hijos: FERMÍN, GUILLERMO, FAUSTO BAÑARES DE MIGUEL MARTÍNEZ (1869) y otro del que desconocemos su nombre.

- FERMÍN BAÑARES DE MIGUEL (1870, +1913, Haro) casó con Inés Manso De Rozas (+1903) y tuvo dos hijos JULIÁN y LUIS BAÑARES MANSO y una hija ANGELITA BAÑARES Manso

- GUILLERMO BAÑARES DE MIGUEL (1880, Haro) casó con María Consuelo Martí Calero y tuvieron tres hijos: ENRIQUE, FAUSTO y GUILLERMO BAÑARES MARTÍ y dos hijas: M<sup>a</sup> CONSUELO y ANA MARIA BAÑARES Martí.

- FAUSTO BAÑARES DE MIGUEL tuvo un hijo llamado ANTONIO BAÑARES.

- El cuarto hijo de PIO BAÑARES, tuvo dos hijas PILAR y CONCHA BAÑARES

### ***Nietos, con primer apellido BAÑARES, de Pío Bañares Martínez***

1.1.- JULIÁN BAÑARES MANSO DE MIGUEL. Sin información.

1.2.- LUIS BAÑARES MANSO DE MIGUEL (1903-1978, Haro) casó en primeras nupcias con Isabel Sanz Solá y tuvo una hija INÉS y un hijo IGNACIO BAÑARES SANZ (193x). En segundas nupcias casó con Carmen Manso y tuvo dos hijas PILAR y CARMEN y un hijo: JUAN LUIS BAÑARES MANSO.

*- INÉS BAÑARES Sanz (Barcelona) casó con Fernando Fernández Nogués y tuvieron cuatro hijos: Fernando, Isabel, José Gabriel y Javier Fernández BAÑARES.*

- IGNACIO BAÑARES SANZ (193x, Barcelona) casó en primeras nupcias con Pilar Vilella y tuvieron dos hijos IGNACIO y PEDRO LUIS BAÑARES VILELLA y una hija SILVIA BAÑARES Vilella. En segundas nupcias casó con Cristina Ibáñez Arnau y tuvieron dos hijos GONZALO y ALBERTO BAÑARES IBÁÑEZ SANZ ARNAU (1978).

\* IGNACIO BAÑARES VILELLA casó con Samantha Cerdá Benguerel y tienen dos hijos SOL y **NACHO BAÑARES CERDÁ VILELLA BENGUEREL (1975).**

\* PEDRO LUIS BAÑARES VILELLA que tiene dos hijos con Mercedes Magrí: **GONZALO BAÑARES MAGRI VILELLA** y **KIKE BAÑARES MAGRI VILELLA.**

\* *SILVIA BAÑARES Vilella Sanz. Sin información*

\* **GONZALO BAÑARES IBÁÑEZ SANZ ARNAU**

\* **ALBERTO BAÑARES IBÁÑEZ SANZ ARNAU (1978).**

- *MARÍA DEL PILAR BAÑARES Manso (Zaragoza) casó con Ángel Iribas y tienen una hija Carmen Iribas BAÑARES.*

- *CARMEN BAÑARES Manso. Sin descendencia.*

- *JUAN LUIS BAÑARES MANSO (196x, Granada) se casó con M<sup>a</sup> Angustias Sánchez y tienen tres hijas ELENA, ANA y BLANCA BAÑARES Sánchez*

**1.3.- ANGELITA BAÑARES Manso. Sin información.**

**1.4.- ENRIQUE BAÑARES MARTÍ (1924, +2003) casó con Carmen Gálvez Martínez y tuvo un hijo que se llama ENRIQUE BAÑARES GÁLVEZ (1955, Las Palmas) y dos hijas MARIA CONSUELO y MARINA BAÑARES Gálvez.**

- ENRIQUE BAÑARES GALVEZ enlazó con Esperanza Colastra Sansegundo y su hijo se llama **MARIO BAÑARES COLASTRA GALVEZ SANSEGUNDO (1991).**

- *MARIA CONSUELO BAÑARES Gálvez sin información.*

- *MARINA BAÑARES Gálvez está casada con Rafael del Castillo Suárez-Inclán y tienen tres hijas Marina, Beatriz y Elena del Castillo BAÑARES.*

**1.5.- FAUSTO BAÑARES MARTÍ casó con Carmen Cavanna Pertierra y tuvo un hijo que se llama FAUSTO MARIA BAÑARES CAVANNA (1954) que está casado con Carmen Sáez García y tienen un hijo llamado **FAUSTO JOSE BAÑARES SAEZ CAVANNA GARCÍA (1987).****

**1.6.- GUILLERMO BAÑARES MARTÍ tuvo dos hijas MARIA CRISTINA y LETICIA BAÑARES Parera y tres hijos: JUAN IGNACIO, GUILLERMO y JAVIER BAÑARES PARERA (196x).**

- *MARIA CRISTINA BAÑARES Parera casó con José María García de la Hoz y tuvo siete hijos y dos hijas.*

- *LETICIA BAÑARES Parera. Sin información.*

- *JUAN IGNACIO BAÑARES PARERA. Sin descendencia.*

- GUILLERMO BAÑARES PARERA casó con M<sup>a</sup> Carmen Anglada y tiene cuatro hijos varones **GUILLERMO, PABLO, ALEJANDRO e IGNACIO BAÑARES ANGLADA PARERA**

- JAVIER BAÑARES PARERA casó con Ana Zaragoza y tiene dos hijas INÉS y BLANCA BAÑARES Zaragoza y un hijo **JAVIER BAÑARES ZARAGOZA PARERA.**

**1.7.- M<sup>a</sup> CONSUELO BAÑARES Martí casó con Antonio Berian y tuvo cuatro hijas: Marta, Consuelo, Ana María y Reyes Berian BAÑARES.**

**1.8.- ANA M<sup>a</sup> BAÑARES Martí casó con José María Ramírez de la Fuente y tuvieron tres hijos: Iñigo, Javier y Pablo Ramírez BAÑARES y dos hijas Ana María y Cristina Ramírez BAÑARES.**

**1.9.- ANTONIO BAÑARES. Sin información.**

**1.10.- PILAR BAÑARES casó con Alfredo Semprún y su hijo se llama Alfredo Semprún BAÑARES.**

**1.11.- CONCHA BAÑARES. Sin información.**



## 2.1.2.- RAMA 2 Descendientes de SEVERIANO BAÑARES MARTÍNEZ.

SEVERIANO BAÑARES (1828, Villalobar, Burgos), tuvo tres hijos varones CASIMIRO BAÑARES MATEO (1855) y FIDEL BAÑARES MATEO (1865) (de los que no disponemos de información) y BLAS BAÑARES MATEO (1859, Valgañón) que tuvo una hija MARCELA y tres hijos, VICTORINO (1891), SEVERIANO (1892) y ENRIQUE BAÑARES (1901).

### **Nietos, con primer apellido BAÑARES, de Severiano Bañares Martínez**

**2.1.- MARCELA BAÑARES.** Sin información.

**2.2.- VICTORINO BAÑARES** (1891, Valgañón) casó con Francisca De Miguel y tuvo dos hijas LUISA e ISABEL y tres hijos DOMINGO, BLAS y LORENZO BAÑARES DE MIGUEL.

- *LUISA BAÑARES De Miguel, casó con Domingo Gil y tuvo dos hijos: Isabel Gil BAÑARES y Torino Gil BAÑARES.*

- *ISABEL BAÑARES De Miguel, casó con Ramón Hilera y tuvo cuatro hijos M<sup>a</sup> Luisa, M<sup>a</sup> Ángeles, José Ramón y José María Hilera BAÑARES.*

- DOMINGO BAÑARES DE MIGUEL (1915) tuvo con Francisca López a CHARO y **JOSÉ IGNACIO BAÑARES LÓPEZ DE MIGUEL (195x)**.

- BLAS BAÑARES DE MIGUEL "EL CHURRO" (1924, +1986, Valgañón) estuvo casado con Trinidad San Martín con la que tuvo cuatro hijas: M<sup>a</sup> ÁNGELES, TERESA, MILAGROS, PILAR BAÑARES San Martín y un hijo: PABLO BAÑARES SAN MARTÍN.

\* *M<sup>a</sup> ÁNGELES BAÑARES San Martín está casada con Alejandro Santamaría Vidal y tiene tres hijos Gema, Almudena y Alejandro Santamaría BAÑARES.*

\* *TERESA BAÑARES San Martín, casada con Ramón Sancho y tiene a Alberto, Rebeca y Aser Sancho BAÑARES.*

\* *MILAGROS BAÑARES San Martín está casada con Tomás Najarro y sus hijos son Eduardo, Belinda y Víctor Najarro BAÑARES.*

\* *PILAR BAÑARES San Martín, casada con Ángel Martín y su hijo se llama Adrián Marín BAÑARES.*

\* *PABLO BAÑARES SAN MARTIN (1963, +1976, Valgañón). (Sin descendencia).*

- LORENZO BAÑARES DE MIGUEL casó con Teresa y tuvo a PALOMA y a **VITOR MANUEL y LORENZO BAÑARES.**

**2.3.- SEVERIANO BAÑARES** (1892). Sin información.

**2.4.- ENRIQUE BAÑARES** (1901, Valgañón) tuvo dos hijas LAURA y ANA MARIA y un hijo GREGORIO BAÑARES JORGE.

- *LAURA BAÑARES Jorge no tuvo descendencia.*

- *ANA MARIA BAÑARES Jorge estuvo casada con Dimas Del Río y tiene dos hijos Enrique y Raquel Del Río BAÑARES.*

- GREGORIO BAÑARES JORGE (192x, +2011) estuvo casado con Felisa Garrido y es padre de ROSA MARIA, MARILUZ, VALVANERA y EDUARDO BAÑARES GARRIDO.

\* ROSA MARÍA BAÑARES Garrido está casada con Florencio Santano y su hijo se llama Iván Santano BAÑARES.

\* MARI LUZ BAÑARES Garrido está casada con Ramón Luís Elorza y su hijo se llama Gorka Elorza BAÑARES.

\* VALVANERA BAÑARES Garrido casada con Gerardo Rojo es madre de David y Eduardo Rojo BAÑARES.

\* EDUARDO BAÑARES GARRIDO JORGE.

## Árbol 6: RAMA 2.

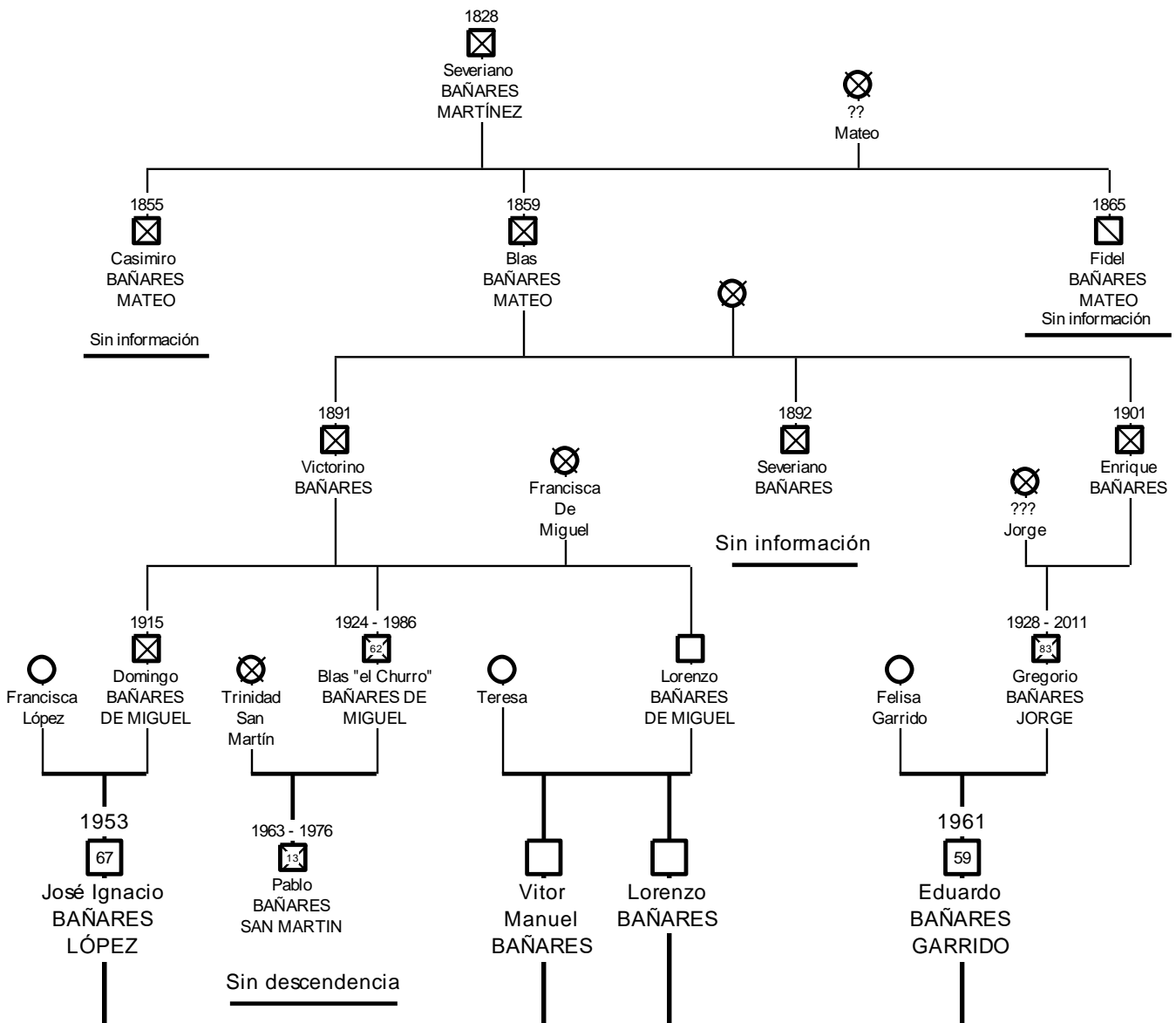

Descendientes varones de la RAMA 2

### 2.1.3.- RAMA3 Descendientes de JUAN BAÑARES MARTÍNEZ (Valgañón).

JUAN BAÑARES MARTÍNEZ (1833, Valgañón) tuvo una hija NATIVIDAD BAÑARES Valgañón y dos hijos: GALO y DOMINGO BAÑARES VALGAÑÓN.

- NATIVIDAD BAÑARES Valgañón casó con su tío ESTEBAN BAÑARES MARTINEZ (ver **RAMA4**).
- GALO BAÑARES VALGAÑÓN (1867, +1935, Ezcaray) casó con Dámasa Robredo Alonso y tuvo tres hijas: TERESA, ISABEL y MARIA BAÑARES Robredo y cuatro hijos varones JOSÉ, MARCELINO, EMILIO y JULIO BAÑARES ROBREDO.
- DOMINGO BAÑARES VALGAÑÓN (1875, +1957) fue padre de tres hijas: EUSEBIA, GLORIA, FLORENTINA BAÑARES De Mateo, y de tres hijos: FERMÍN (1902), CASIMIRO y ALEJANDRO BAÑARES DE MATEO.

#### ***Nietos, con primer apellido BAÑARES, de Juan Bañares Martínez***

**3.1.- TERESA BAÑARES Robredo casó con Francisco Calvo y tuvo a María Teresa, Francisco, José y Ángel Calvo BAÑARES.**

**3.2.- ISABEL BAÑARES Robredo casó con Pedro Calvo, sus hijos fueron Pilar, Lorenzo y José María Calvo BAÑARES.**

**3.3.- MARIA NATIVIDAD BAÑARES Robredo. Sin descendencia.**

**3.4.- JOSÉ BAÑARES ROBREDO casó con Milagros Manzanares Valgañón y su hija se llama ANA MARIA BAÑARES Manzanares (1946).**

**3.5.- MARCELINO BAÑARES ROBREDO casó con Marisa Ibarra y sus hijas se llaman ALLENDE, MARIA y ROSA BAÑARES Ibarra.**

- ALLENDE BAÑARES Ibarra.

- MARIA BAÑARES Ibarra.

- ROSA MARIA BAÑARES Ibarra es madre de Begoña, José María y Rosa María León BAÑARES

**3.6.- EMILIO BAÑARES ROBREDO casó con María Momediano y tuvieron dos hijos LUIS MARIA y JOSÉ ANTONIO BAÑARES MOMEDIANO.**

- LUIS MARIA BAÑARES MOMEDIANO casó con Arancha Altuna y son padres de MARIA y **LUIS MARIA BAÑARES ALTUNA MOMEDIANO (1962).**

- JOSÉ ANTONIO BAÑARES MOMEDIANO casó con Begoña Meano y son padres de ALLENDE BAÑARES Meano.

**3.7.- JULIO BAÑARES ROBREDO casó con Constanza Gonzalo López y fueron padres de LORENZO (1931, +1942) y de TERESA BAÑARES Gonzalo.**

*LORENZO BAÑARES GONZALO. Sin descendencia.*

- TERESA BAÑARES Gonzalo casada con Ricardo Sáez son padres de Teresa y José Antonio Sáez BAÑARES.



3.8.- EUSEBIA BAÑARES De Mateo tuvo dos hijos.

3.9.- GLORIA BAÑARES De Mateo tuvo dos hijas.

3.10.- FLORENTINA BAÑARES De Mateo tuvo un hijo y una hija.

3.11.- FERMÍN BAÑARES DE MATEO (1902). Sin información.

3.12.- CASIMIRO BAÑARES DE MATEO casó con Purificación Romero y tuvo dos hijas M<sup>a</sup> DEL PILAR y M<sup>a</sup> JOSE y dos hijos: JESÚS y JOSÉ MARIA BAÑARES ROMERO.

- M<sup>a</sup> DEL PILAR BAÑARES Romero tiene una hija M<sup>a</sup> del Pilar San Román BAÑARES.

- M<sup>a</sup> JOSE BAÑARES Romero. Sin descendencia.

- JESÚS BAÑARES ROMERO tiene dos hijas SARA y TERESA BAÑARES García.

- JOSÉ MARIA BAÑARES ROMERO es padre de ANA y **JOSÉ MARIA BAÑARES PARDO ROMERO (1975).**

3.13.- ALEJANDRO BAÑARES DE MATEO casó con Carolina Vázquez y tuvo tres hijas GLORIA, CONSUELO y LIDIA BAÑARES Vázquez y dos varones: ARMANDO y ALEJANDRO BAÑARES VÁZQUEZ.

- GLORIA BAÑARES Vázquez. Sin información.

- CONSUELO BAÑARES Vázquez. Sin información.

- LIDIA BAÑARES Vázquez casó con Jean Louis Savatier-Dupré y tienen tres hijos, David, Carolina y Sara Savatier-Dupré BAÑARES.

- ARMANDO BAÑARES VÁZQUEZ es padre de **ALEJANDRO BAÑARES.**

- ALEJANDRO BAÑARES VÁZQUEZ es padre de SILVIA BAÑARES Hernández



## 2.1.4.- RAMA4 Descendientes de ESTEBAN BAÑARES MARTÍNEZ (Valgañón).

ESTEBAN BAÑARES MARTÍNEZ (1943, Valgañón) casó con su sobrina NATIVIDAD BAÑARES Valgañón (ver **RAMA3**) y fueron padres de LINO BAÑARES BAÑARES, que no tuvo descendencia, y de ANTONIO BAÑARES BAÑARES que casó con Ildelfonsa Daganzo Rojo y tuvieron una hija, M<sup>a</sup> DEL PILAR BAÑARES Daganzo (1926, +2012) y un hijo llamado JESUS BAÑARES DAGANZO.

### **Nietos, con primer apellido BAÑARES, de Esteban Bañares Martínez**

**4.1.- PILAR BAÑARES Daganzo, casó con Rafael Paciencia Juarros y tuvieron tres hijos Pablo, M<sup>a</sup> del Pilar y José Daniel Paciencia BAÑARES**

**4.2.- JESUS BAÑARES DAGANZO** enlazó con Elicer Cañizares Liébana y tuvieron dos hijos RAFAEL y ANTONIO AURELIO BAÑARES CAÑIZARES y una hija MARIA JESÚS BAÑARES Cañizares.

- RAFAEL BAÑARES CAÑIZARES DAGANZO casó con Marta Sánchez Heras y tiene dos hijos **IGNACIO (198x) y JUAN BAÑARES SÁNCHEZ CAÑIZARES HERAS (198x).**

- ANTONIO AURELIO BAÑARES CAÑIZARES tiene dos hijas con Ana María Martín Algibez: IRENE y LARA BAÑARES Martín.

- MARIA JESÚS BAÑARES Cañizares casó con Fernando Escarpa Marco y tiene dos hijos Alicia y Pablo Escarpa BAÑARES

### **Árbol 6: RAMA 4.**

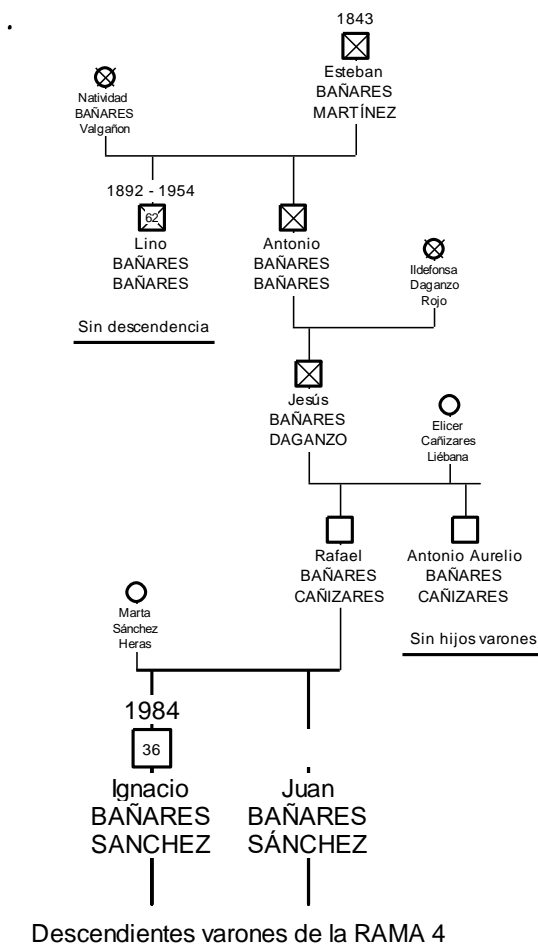

## 2.1.5.- RAMA5 Descendientes de FAUSTINO BAÑARES MARTÍNEZ (Valgañón).

FAUSTINO BAÑARES MARTÍNEZ (1848, Valgañón) casó en primeras nupcias con Juliana Agustín Sancho Víttores Gonzalo (1849) y tuvo una hija, JOSEFA BAÑARES Agustín y tres hijos ANICETO, JOSE y SEGUNDO BAÑARES AGUSTÍN (Valgañón 1874, +1955).

FAUSTINO casó en segundas nupcias con Casilda González y tuvo a JOAQUINA y a TEODOSIA BAÑARES González.

- ANICETO BAÑARES AGUSTÍN. Sin información (se fue a América antes de la guerra de 1936).

- JOSÉ BAÑARES AGUSTÍN. Sin información.

- SEGUNDO BAÑARES AGUSTÍN casó en primeras nupcias con Anastasia Corral Apestegui (+1897) y tuvieron un hijo JOSE BAÑARES CORRAL (1897) que murió en el parto. Casó por segunda vez con Facunda Agustín Silvestre (1879, +1948) y tuvo cuatro hijos: ANTONIO (1903), CELEDONIO, FRANCISCO y GERMÁN (1915, +2008) BAÑARES AGUSTÍN y dos hijas AVELINA y ANASTASIA (1913, +2005) BAÑARES Agustín.

- JOAQUINA BAÑARES González casó con Juan Martínez De Simón y fueron padres de Fabio, Fausto, Casilda y Lucia Martínez BAÑARES.

- TEODOSIA BAÑARES González fue la madre de Ulpiano y María Remedios Martínez BAÑARES.

### **Nietos, con primer apellido BAÑARES, de Faustino Bañares Martínez**

#### **5.1.- JOSE BAÑARES CORRAL (1897-1897). Sin descendencia.**

**5.2.-** ANTONIO BAÑARES AGUSTÍN (1903, Valgañón) tuvo con Vitorina Capellán (Zorraquin, La Rioja) tres hijos varones, CARLOS, JOSÉ MARIA y JESÚS BAÑARES CAPELLÁN.

- CARLOS BAÑARES CAPELLÁN (1935, Valgañón) casó con Polo Crespo (1932) y tiene dos hijos ESPERANZA y CARLOS BAÑARES CRESPO.

*\* ESPERANZA BAÑARES Crespo está casada con Ramón Mateo y tiene un hijo que se llama Álvaro Mateo BAÑARES.*

*\* CARLOS BAÑARES CRESPO está casado con Raquel Loza y tiene un hijo: **CARLOS BAÑARES LOZA CRESPO (200x, Oyón Álava).***

- JOSÉ MARIA BAÑARES CAPELLÁN casado con Angelines es padre de OLGA BAÑARES.

- JESÚS BAÑARES CAPELLÁN (1943, Valgañón) está casado con Pilar Corral y es padre de **ANTONIO BAÑARES CORRAL CAPELLÁN. (1976, Vitoria).**

#### **5.3.- CELEDONIO BAÑARES AGUSTÍN. Sin descendencia.**

#### **5.4.- FRANCISCO BAÑARES AGUSTÍN. Sin descendencia**

**5.5.-** GERMÁN BAÑARES AGUSTÍN (1915, +2008, Valgañón) estuvo casado con Justa Corral Agustín (1917, +2000, Valgañón) y tuvo dos hijas MARIA JESÚS y MARIA TERESA BAÑARES Corral y un hijo JOSÉ LUIS BAÑARES CORRAL.

- M<sup>a</sup> JESÚS BAÑARES Corral (1945, +1981) casó con Agustín Blanco Pozo y fue madre de M<sup>a</sup> Jesús, Agustín y José Blanco BAÑARES.

- JOSÉ LUIS BAÑARES CORRAL (1948, Logroño) está casado con Mercedes García Muñoz y es padre de DAVID, OSCAR y JOSÉ BAÑARES GARCÍA.

\* DAVID BAÑARES GARCÍA tiene tres hijas, dos de su primer enlace con Nieves Yagüe, MARTINA BAÑARES Yagüe (2011, Madrid) y CARLA BAÑARES Yagüe (2014, Madrid) y otra hija de su segunda relación con Silvia Del Rio, OLIVIA BAÑARES Del Rio (2016, Madrid)

\* OSCAR BAÑARES GARCÍA, está casado con Irene Guardiola Bartolomé y tienen dos hijas que se llaman ALEJANDRA (2011, Madrid) y CLAUDIA BAÑARES Guardiola (2014, Madrid) y un hijo **DIEGO BAÑARES GUARDIOLA GARCÍA BARTOLOMÉ (2014, Madrid)**

**\* JOSE BAÑARES GARCÍA CORRAL MUÑOZ.**

- M<sup>a</sup> TERESA BAÑARES Corral está casada con Francisco Javier García Orden y es madre de Laura y María García BAÑARES.

**5.6.- AVELINA BAÑARES Agustín. Sin descendencia.**

**5.7.- ANASTASIA BAÑARES Agustín Sin descendencia.**

# Árbol 6: RAMA 5.

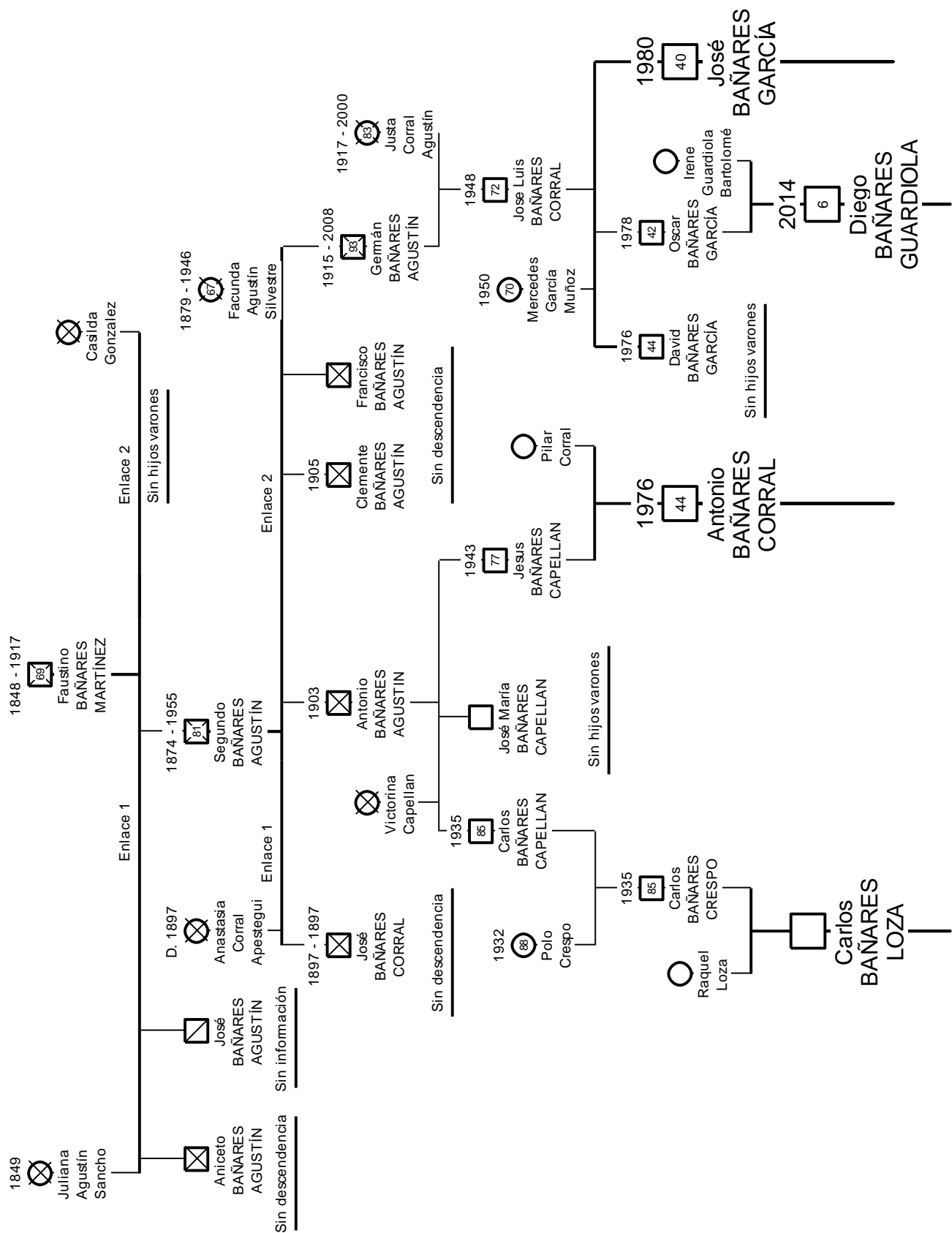

Descendientes varones de la RAMA 5

## 2.2.- RAMA6. Descendientes de JOSÉ RAMÓN BAÑARES BARRICOA.

JOSÉ RAMON BAÑARES, casó con Tomasa Guinea Montoya y tuvieron cinco hijos: FELIX MARÍA (1849), GERONIMO (1850), FRANCISCO DE PAULA (1854), MARIANO IRINEO (1856) y NICANOR ANTONIO BAÑARES GUINEA (1861).

- FELIX MARÍA BAÑARES GUINEA. Sin información.

- GERÓNIMO BAÑARES GUINEA, casó con Sabina Pérez Del Val y tuvieron cuatro hijos: FRANCISCO JAVIER, AMADEO, LUIS FELIX y GERÓNIMO EVARISTO BAÑARES PEREZ.

- FRANCISCO DE PAULA BAÑARES GUINEA (1854). Sin información.

- MARIANO IRINEO BAÑARES GUINEA (1856), casó con Oria Medrano Ruiz y su hijo se llamó JULIAN BAÑARES MEDRANO GUINEA (1885).

- NICANOR ANTONIO BAÑARES GUINEA (1861) casó con Bárbara Ramírez Ibáñez y tuvieron tres hijos: FAUSTO (1893), EMILIO (1898) y JUSTINO BAÑARES RAMIREZ.

### ***Nietos, con primer apellido BAÑARES, de José Ramón Bañares Barricoa.***

6.1.- FRANCISCO JAVIER BAÑARES PEREZ (1872, Elciego). Sin información.

6.2.- AMADEO BAÑARES PEREZ (1877), casó con Arsenia Orúe Estella y tuvieron dos hijos.

\* **GERÓNIMO BAÑARES ORÚE PEREZ ESTELLA (1916, Elciego).** Sin información.

\* **CARLOS FELIX BAÑARES ORÚE PEREZ ESTELLA (1923, Elciego).** Sin información.

6.3.- LUIS FELIX BAÑARES PEREZ (1882). Sin información.

6.4.- GERONIMO BAÑARES PEREZ (1885). Sin información.

6.5.- JULIAN BAÑARES MEDRANO GUINEA (1885). Sin información.

6.6.- FAUSTO BAÑARES RAMIREZ GUINEA.(1893). Sin información.

6.7.- EMILIO BAÑARES RAMIREZ GUINEA(1898). Sin información.

6.8.- JUSTINO BAÑARES RAMIREZ GUINEA (1903). Sin información.

# Árbol 6: RAMA 6.

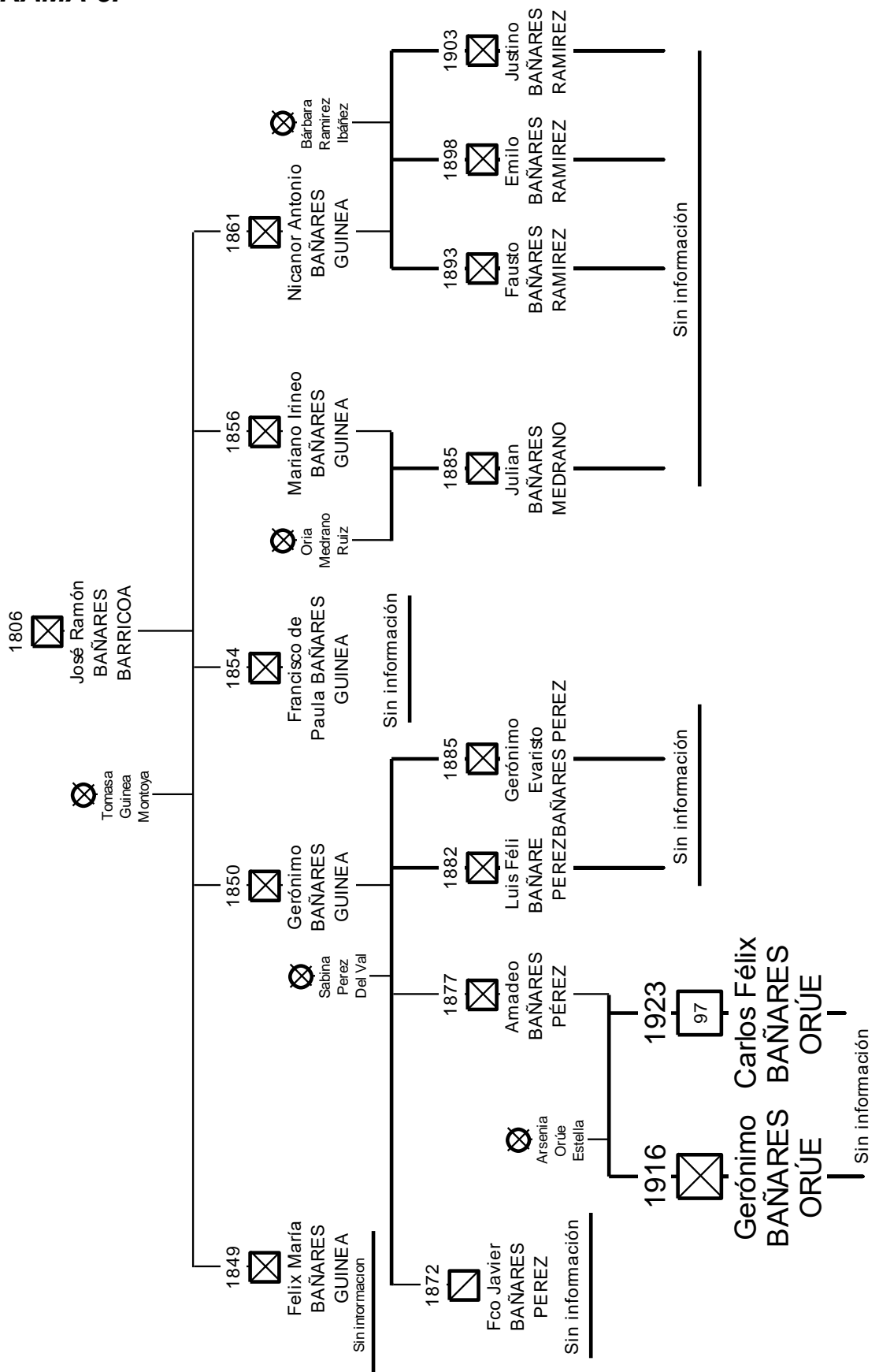



### **2.3.- CASTAÑARES DE RIOJA (RAMA7 CHILE y RAMA8 ARGENTINA)**

NARCISO BAÑARES APARICIO, LEOPOLDO BAÑARES APARICIO y FELIX BAÑARES CORDERO eran nietos de NARCISO BAÑARES hermano de MATEO BAÑARES BARTOLOMÉ, que como hemos visto es el origen de las RAMAS 1,2,3,4,5.

- NARCISO BAÑARES APARICIO (1830) casó con Brígida García y fue padre de EULOGIO BAÑARES GARCÍA (1868, +1921) y de Mauricia BAÑARES García.

- LEOPOLDO BAÑARES APARICIO casó con Laura Ramírez y tuvieron ocho hijos que son el origen de la mayor parte de los BAÑARES de la región de Araucanía (Puerto Saavedra, Chile), tenemos constancia de dos hijos suyos EMILIO BAÑARES RAMÍREZ (que casó con su prima MAURICIA BAÑARES y de MANUEL BAÑARES RAMIREZ.

EULOGIO BAÑARES GARCÍA y sus primos EMILIO BAÑARES RAMÍREZ y MANUEL BAÑARES RAMÍREZ emigraron junto con sus hijos a Chile y a México.

En Castañares de Rioja nació FELIX BAÑARES CORDERO (1826), nieto de NARCISO BAÑARES BARTOLOME.

- FELIX BAÑARES casó con Ignacia Alegre y tuvieron dos hijos DOMINGO y APOLONIO BAÑARES ALEGRE (Pradoluengo, Burgos) que se casaron con las hermanas Victoria y Manuela Ahedillo Ubilla.

Los dos matrimonios y sus hijos emigraron a Buenos Aires (Argentina) alrededor de 1905.

#### **2.3.1.- RAMA7.- Descendientes de NARCISO BAÑARES APARICIO.**

NARCISO BAÑARES APARICIO (1830) fue padre de EULOGIO BAÑARES GARCÍA (1868-1921) y de Mauricia BAÑARES García. EULOGIO casó con Aurelia Martínez Navajas y tuvieron cuatro hijos: CONSTANTINO, SIXTO, ELOY y RICARDO BAÑARES MARTÍNEZ y tres hijas BRÍGIDA, NATIVIDAD y AURELIA BAÑARES Martínez. Todos nacidos en España.

Sabemos que otro hijo de Martínez Navajas (y probablemente de EULOGIO BAÑARES), llamado ERNESTO BAÑARES MARTÍNEZ emigró a México.

LEOPOLDO BAÑARES APARICIO casó con Laura Ramírez y tenemos constancia de dos hijos suyos: EMILIO BAÑARES RAMÍREZ (que casó con su prima MAURICIA BAÑARES y fueron padres de Rosario BAÑARES BAÑARES) y de MANUEL BAÑARES RAMÍREZ que casó con María Fernández Parra y tuvieron tres hijos y tres hijas de los que solo tenemos información de una hija: VERONICA HAYDE BAÑARES Fernández y de tres hijos: MANUEL LEOPOLDO BAÑARES FERNÁNDEZ y otros dos hermanos. Todos nacidos en España

#### ***Nietos con primer apellido BAÑARES de Narciso Bañares Aparicio CHILE***

**7.1.-** CONSTANTINO BAÑARES MARTÍNEZ (1889, +1941) casó con Luisa González de la que tuvo un hijo CHITO BAÑARES GONZÁLEZ y cuatro hijas MARIA EUGENIA, MELANIA, GRACIELA y MARIA ANGÉLICA BAÑARES González

- CHITO BAÑARES GONZÁLEZ (1915). Sin información.
- *MARIA EUGENIA BAÑARES González casó con Raúl Gouet y es madre de Francisco, Alonso, Solange y Raúl Gouet BAÑARES*
- *MELANIA BAÑARES González casó con Roberto Barrios y son padres de Gonzalo, Roberto Pablo, Ricardo Álvaro y Cecilia Barrios BAÑARES.*
- *GRACIELA BAÑARES González casó con Jorge Friedl y son padres de Fernando, Pilar, Ana M<sup>a</sup>, Gerardo y Juan Ignacio Friedl BAÑARES.*
- *MARIA ANGELICA BAÑARES González casó con Jaime Alarcón y tiene un hijo Jaime Alarcón BAÑARES y cuatro hijas Angélica, Isidora, Francisca y Paula Alarcón BAÑARES*

**7.2.- SIXTO BAÑARES MARTÍNEZ (1891, +1967) casó con Elena Burgos y tuvo tres hijas:**

- *CARMEN BAÑARES Burgos cuyos hijos se llaman Jorge Enrique, Loreto, Fernando y Alejandro Mainguyague BAÑARES.*
- *GLORIA BAÑARES Burgos tiene un hijo llamado Bernardo Pagueguy BAÑARES.*
- *MARIA ELENA BAÑARES Burgos tiene cinco hijos y una hija llamados Roberto, Carlos, Pedro Andrés, José Alberto, M<sup>a</sup> Elena y Jorge Rodrigo Gouet BAÑARES*

**7.3.- ELOY BAÑARES MARTÍNEZ (1900) casó con Atanasia Araneta y es padre de ELOY BAÑARES ARANETA y de AURELIA y TERESA BAÑARES Araneta.**

- ELOY BAÑARES ARANETA (Puerto Saavedra) casó con Ilda Ruíz y es padre de ELOY BAÑARES RUIZ ARANETA padre a su vez de DANIELA y **NICOLAS BAÑARES (197x).**
- *AURELIA BAÑARES Araneta casada con Jorge Montenegro es madre de José Luis, M<sup>a</sup> Victoria, Alejandra, Ricardo, Ana M<sup>a</sup> y Arturo Montenegro BAÑARES.*
- *TERESA BAÑARES Araneta casada con Raimundo Ruiz es madre de M<sup>a</sup> Teresa y Marcela Ruiz BAÑARES.*

**7.4.- RICARDO BAÑARES MARTÍNEZ.** Sin información.

**7.5.- BRIGIDA BAÑARES Martínez,** origen de la familia González BAÑARES.

**7.6.- NATIVIDAD BAÑARES Martínez (LOGROÑO – La Rioja-)** casó con Eusebio González Laura y tuvo tres hijas Carmen, Pilar y Gabriela González BAÑARES y un hijo Ricardo González BAÑARES.

**7.7.- AURELIA BAÑARES Martínez.** Sin descendencia.

7.8.- ERNESTO BAÑARES MARTÍNEZ era otro hijo de EULOGIO BAÑARES GARCÍA y de Aurelia Martínez Navajas tuvo un hijo llamado JUAN DIEGO BAÑARES CHIÑAS y emigraron a Mexico.

- JUAN DIEGO BAÑARES CHIÑAS (192x, México) está casado con Yolanda Rosete Arenas y tuvieron tres hijas, Ana Alicia, María del Pilar y Avelicia BAÑARES Rosete y tres hijos JUAN CARLOS, DIEGO RODOLFO y ERNESTO BAÑARES ROSETE.
- JUAN CARLOS BAÑARES ROSETE. Sin información.
- DIEGO RODOLFO BAÑARES ROSETE. Sin información.
- ERNESTO BAÑARES ROSETE está casado con Martha Elena Meza Geraldo y tienen una hija Grecia Alehena BAÑARES Meza y un hijo **RAMCES SABIK BAÑARES MEZA ROSETE GERALDO.**

*7.9.- ROSARIO BAÑARES BAÑARES está casada con Ángel Cordero y es madre de Manuel, Luz, Gla y Bernardo Cordero BAÑARES.*

7.10.- MANUEL LEOPOLDO BAÑARES FERNÁNDEZ (190x), casó con Rosenda del Carmen Campos Guerreros y tienen tres hijos MANUEL, SEBASTIAN y RODRIGO ANTHONY BAÑARES CAMPOS.

- MANUEL BAÑARES CAMPOS tiene dos hijas Daniela y Tamara BAÑARES y un hijo **BENJAMIN BAÑARES (196X).**
- *SEBASTIAN BAÑARES CAMPOS tiene una hija llamada MILLARAY BAÑARES.*
- RODRIGO ANTHONY BAÑARES CAMPOS tiene una hija CONSTANZA BAÑARES Marín y un hijo **RODRIGO BAÑARES MARÍN.**

7.11.- Un hermano de MANUEL LEOPOLDO BAÑARES tuvo dos hijos uno llamado JOSÉ EFRAÍN y RODOLFO BAÑARES REYES (193x)

- JOSÉ EFRAÍN BAÑARES REYES casó en segundas nupcias con María Dolores Aguilar y tuvo un hijo **RICARDO CARLOS BAÑARES AGUILAR (196x)** y dos hijas MARTA ISABEL y ROSA MABEL BAÑARES Aguilar (que tiene una hija llamada Loreto Carcamo BAÑARES).
- RODOLFO BAÑARES REYES tuvo un hijo JOSÉ BAÑARES que es el padre de ALEJANDRO BAÑARES (Osorno), que a su vez es padre de **MATÍAS AUKÁN e IGNACIO NAWEL BAÑARES GUERRERO (200x).**

7.12.- Otro hermano de MANUEL LEOPOLDO BAÑARES tuvo un hijo llamado JULIO BAÑARES LOBOS (1936, Puerto Saavedra) que casó con Elba Bravo y son los padres de ERWIN DANIEL BAÑARES BRAVO.

- ERWIN DANIEL BAÑARES BRAVO LOBOS está casado con Nora María Saavedra Huaquilaf y son padres de **HÉCTOR DANIEL BAÑARES SAAVEDRA BRAVO (1995)** que tiene una hija llamada ANTONIA BAÑARES.

*7.13.- VERONICA HAYDE BAÑARES FERNÁNDEZ casó con Luis Carlos Bravo Abarca y son padres de VALESKA MACARENA y MAURICIO ALEXIS Bravo BAÑARES.*

# Árbol 7: RAMA 7.

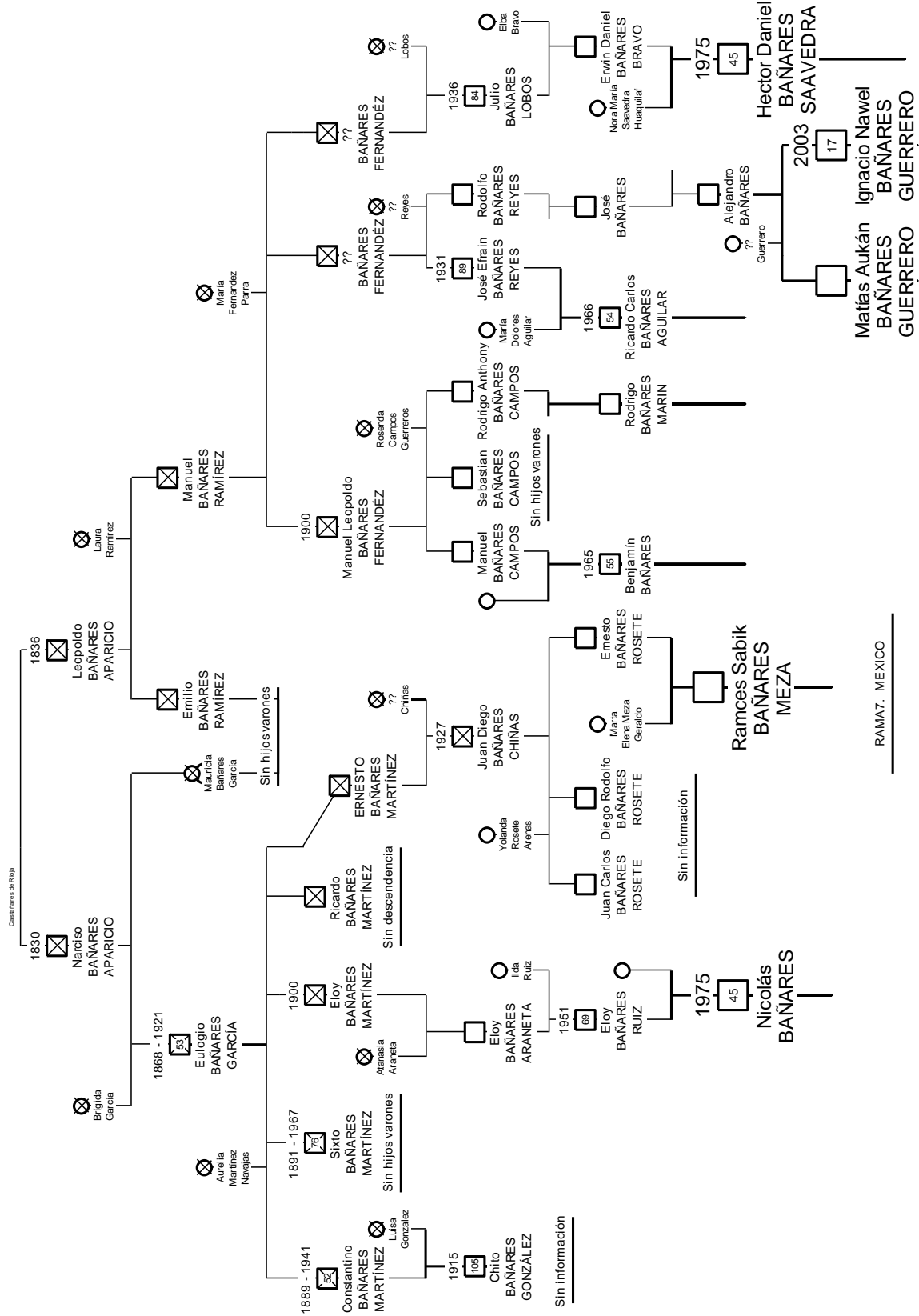

### 2.3.2.- RAMA8 Descendientes de FELIX BAÑARES CORDERO.

En Castañares de Rioja nació FELIX BAÑARES CORDERO (1826), nieto de NARCISO BAÑARES BARTOLOME, FELIX BAÑARES casó con Ignacia Alegre y tuvieron dos hijos DOMINGO y APOLONIO BAÑARES ALEGRE (Pradoluengo, Burgos) que se casaron con las hermanas Victoria y Manuela Ahedillo Ubilla.

- DOMINGO tuvo una hija: CELEDONIA BAÑARES Ahedillo (sin información) y un hijo: PASCUAL BAÑARES AHEDILLO (1882).

- APOLONIO tuvo cinco hijos: GUMERSINDO (1894), PEDRO (1895), CAYO (1902), GERVASIO (1898) y CLAUDIO BAÑARES AHEDILLO.

#### **Nietos, con primer apellido BAÑARES, de Félix Bañares Cordero**

##### **8.1.- CELEDONIA BAÑARES Ahedillo..**

**8.2.- PASCUAL BAÑARES AHEDILLO (1882, Pradoluengo) tuvo dos hijas LEONOR y ANGÉLICA y cuatro hijos FLORENTINO, JUAN, ROQUE (191x) y GREGORIO PEDRO BAÑARES (1916).**

- *LEONOR BAÑARES casó con Héctor Froiz y sus hijos son Leonor, Delia y Héctor Froiz BAÑARES.*

- *ANGELICA BAÑARES tiene tres hijas (Lunati BAÑARES).*

- FLORENTINO BAÑARES tiene dos hijos ELIDA y **RICARDO BAÑARES (195x)**.

- *JUAN BAÑARES casó con Irma O. Thieme y tienen una hija, Virginia G. BAÑARES (1964) que a su vez tiene con Germán Viglino una hija llamada Martina Viglino BAÑARES y dos hijos Facundo y Gonzalo Viglino BAÑARES.*

- ROQUE DOMINGO BAÑARES (191X) casó con Sara Fernández y tuvo un hijo LORENZO DOMINGO BAÑARES FERNÁNDEZ (1941) que está casado con Hebe Bonfanti y tienen dos hijas Hebe y Laura y un hijo PABLO BAÑARES BONFANTI.

\* *HEBE VIRGINIA BAÑARES Bonfanti (1973) está casada con Eduardo Álvarez y tienen dos hijas, Ambra (2009) y Sara Álvarez BAÑARES (2007).*

\* *LAURA JOSEFINA BAÑARES Bonfanti (1975) está casada con Germán Becker y tienen dos hijos llamados Pedro (2007) y Marcos Becker BAÑARES (2009).*

\* *PABLO BAÑARES BONFANTI (1970) está casado con Agustina Rossi y tiene un hijo **ROQUE BAÑARES ROSSI BONFANTI (2007)**.*

- GREGORIO PEDRO BAÑARES tiene una hija MARIA CRISTINA y un hijo: REINALDO BAÑARES (1957).

\* *MARÍA CRISTINA BAÑARES es madre de Ignacio Ezequiel y Erika Lorena.*

\* *REINALDO BAÑARES está casado con Liliana Elisabeth Schauer y tienen una hija JESSICA MARIEL (1990) y dos hijos **DIEGO REINALDO BAÑARES SCHAUER (1985) y SERGIO MATÍAS BAÑARES SCHAUER (1989)**.*

**8.3.-** GUMERSINDO BAÑARES AHEDILLO (1894, Pradoluengo) tuvo una hija, LUISA que se casó con Miguel Maconcini y un hijo **ALFREDO BAÑARES (1920-1996)**. (Sin información).

**8.4.-** PEDRO BAÑARES AHEDILLO (1895, Pradoluengo) tuvo dos hijos ELSA y HECTOR BAÑARES que murió sin descendencia.

**8.5.-** CAYO BAÑARES AHEDILLO (1902, Pradoluengo Burgos) tuvo dos hijos LIDIA y LUIS BAÑARES que con Carmen Deslinda tienen una hija: OLGA BAÑARES Deslinda.

**8.6.-** GERVASIO BAÑARES AHEDILLO (1898, Pradoluengo) casó con María Josefa Rodríguez y tuvieron a IRENE, RICARDO, ENRIQUE y EMILIO BAÑARES RODRIGUEZ.

- *IRENE BAÑARES Rodríguez casó con Pedro Bonifaci y tuvo a María Cristina y Marcelo Bonifaci BAÑARES.*

- RICARDO BAÑARES RODRIGUEZ (1924) casó con Olinda Travaglianti. Sin descendencia conocida.

- ENRIQUE BAÑARES RODRIGUEZ (193x) casó con María Mercedes Gros y es padre de SILVINA MERCEDES, GRACIELA y GUSTAVO ENRIQUE BAÑARES GROS.

\* SILVINA MERCEDES BAÑARES Gros tiene dos hijos con Fernando Luis Martínez-Sarmiento: Gonzalo Ezequiel y Matías Leonel Martínez-Sarmiento BAÑARES.

\* GRACIELA BAÑARES Gros tuvo con Andrés Piotti a Joaquín Lautaro Piotti BAÑARES.

\* **GUSTAVO ENRIQUE BAÑARES GROS RODRIGUEZ (1974)**.

- EMILIO BAÑARES RODRIGUEZ (1935) casó con Mercedes Olga Valentini y fue padre de CECILA ELISA BAÑARES Valentini y de FERNANDO ANDRÉS BAÑARES VALENTINI.

\* *CECILIA ELISA BAÑARES Valentini.*

\* FERNANDO ANDRÉS BAÑARES VALENTINI tiene dos hijas CAROLINA ISABEL y SOFIA BELEN y un hijo **DARÍO GABRIEL BAÑARES (2003)**.

**8.7.-** CLAUDIO BAÑARES AHEDILLO. Sin información.

# Árbol 8: RAMA 8.

Castañares de Rioja

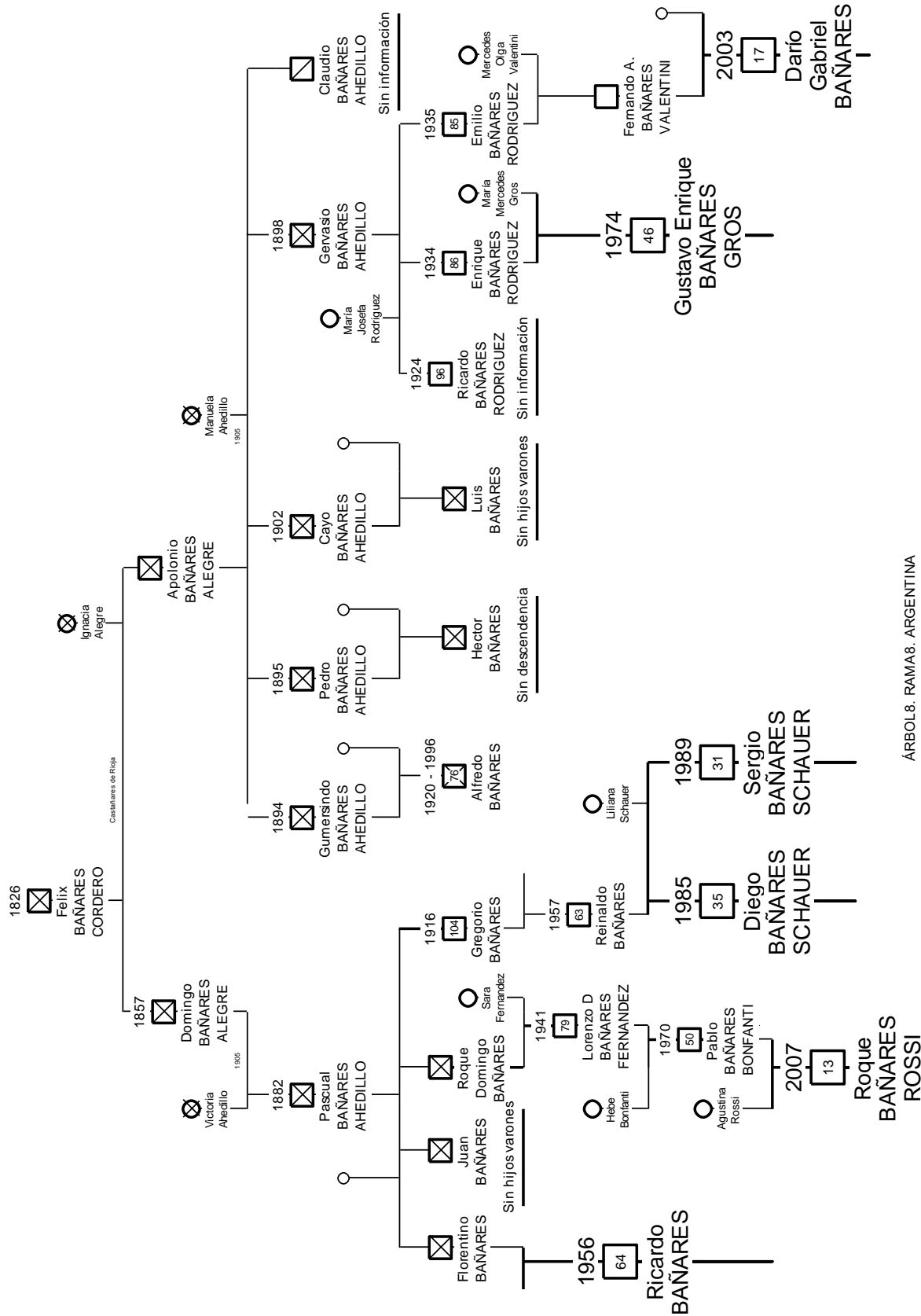

ÁRBOL 8. RAMA 8. ARGENTINA

## **2.4.- OTRAS ZONAS (Ramas 10 a 15)**

Los comienzos del siglo XIX fueron tiempos difíciles: (guerra de la Independencia 1808-1814, con el "reinado" de José Bonaparte y de Fernando VII 1814-1820 y 1823-1833) y hubo mucha pobreza, mortalidad y movimiento de población.

A pesar de eso, vemos que en la segunda mitad del siglo XIX vivían en la Rioja Alta (Valgañón, Elciego, Castañares de Rioja, Logroño, Santo Domingo de la Calzada y Bañares) casi todos los iniciadores de las ramas conocidas.

De las siguientes Ramas no hemos encontrado relación con las anteriores, pero parecen proceder de algunos de los descendientes de los BAÑARES CERECEDA, BAÑARES ESPINOSA, BAÑARES BARTOLOMÉ o BAÑARES ARRUBAL.

**JOSÉ BAÑARES MAGAN RAMA10** (Logroño, La Rioja 1870),

**ANTONIO BAÑARES GARCÍA RAMA11** (Santo Domingo de la Calzada, La Rioja 1882). Sin información.

**FAUSTINO BAÑARES PALACIOS RAMA12** (Bañares, La Rioja 1864).

**AGUSTÍN BAÑARES BAÑUELOS RAMA13**, Sin información.

**SEBASTIAN BAÑARES UREÑA y DONATO BAÑARES PÉREZ RAMA14** (Camarena, TOLEDO 187x),

**BARTOLOME BAÑARES** (185x) que dio lugar a las familias de los BAÑARES de Filipinas **RAMA15**.

Así pues, con una edad similar y en un entorno de 50 kilómetros, nacieron casi todos los iniciadores de las Ramas del apellido BAÑARES conocidas (salvo Agustín Bañares Bañuelos RAMA13, Sebastián Bañares Ureña y Donato Bañares Pérez RAMA14 y Bartolomé Bañares RAMA15) lo que nos hace pensar que la mayoría tienen un origen común en La Rioja.

Por tanto, eran coetáneos:

BAÑARES MARTINEZ, RAMAS 1-5. Pío, Severiano, Juan, Esteban y Faustino (VALGAÑÓN, nacimientos de 1835 a 1848).

BAÑARES GUINEA, RAMA 6, Gerónimo, Mariano y Nicanor (ELCIEGO, 1850 a 1860).

BAÑARES GARCÍA y BAÑARES RAMIREZ. RAMA 7. Eulogio y Manuel. (CASTAÑARES DE RIOJA, 186x),

BAÑARES ALEGRE, RAMA 8, Domingo y Apolonio. (PRADOLUENGO, 185x).

BAÑARES MAGAN, RAMA 10, José. (LOGROÑO, (1870).

BAÑARES GARCÍA, RAMA 11, Antonio. (SANTO DOMINGO DE LA CALZADA, 1882)

BAÑARES PALACIOS, RAMA 12, Faustino (BAÑARES, 1864).

BAÑARES BAÑUELOS, RAMA 13, Agustín. (Sin información).

BAÑARES UREÑA, Sebastián y BAÑARES PÉREZ, Donato, RAMA 14. (CAMARENA, 187x)

BAÑARES ??, RAMA 15, Bartolomé. (FILIPINAS, 185x) y BAÑARES Pedro (184x).



## 2.4.1.- RAMA10 Descendientes de JOSÉ BAÑARES MAGAN (1870, +1930)

JOSÉ BAÑARES MAGAN (1870, Logroño), coetáneo de los BAÑARES origen de las Ramas 1 a 5 (**ver Árbol 3**), casó con María Nilia Zarzosa y tuvieron cuatro hijos: PRÁXEDES (1901), JOSÉ LUIS (1903), MANUEL (1907) y DONATO BAÑARES ZARZOSA (1911) y cinco hijas CONCHA; ESPERANZA; IRENE; NILIA y MARIA DEL CARMEN BAÑARES Zarzosa.

- PRÁXEDES BAÑARES ZARZOSA nació en Logroño en 1901 y casó con Ángela Baudet Oliver con quien tuvieron tres hijas EMILIA, NILIA y RAMONA BAÑARES Baudet y tres hijos FRANCISCO, ANGEL y RAFAEL BAÑARES BAUDET.

- JOSÉ LUIS BAÑARES ZARZOSA (1903, +1960, Logroño), se casó con Carmen Muñoz Mena y tuvieron dos hijos: MIGUEL ÁNGEL BAÑARES MUÑOZ y ARMANDO BAÑARES MUÑOZ.

- MANUEL BAÑARES ZARZOSA (1907) casado con Antonia Carrera Vega tuvieron una hija: MARÍA ISABEL BAÑARES y un hijo MANUEL BAÑARES CARRERA.

- DONATO BAÑARES ZARZOSA (191x, Málaga) casó con Carmen Jiménez y tuvo una hija NILIA BAÑARES y un hijo: DONATO ANTONIO BAÑARES JIMÉNEZ.

- *CONCHA BAÑARES Zarzosa tuvo un hijo José Guerrero BAÑARES (Madrid).*

- *ESPERANZA BAÑARES Zarzosa tuvo con Javier Utrera Figueroa dos hijas Esperanza y M<sup>a</sup> del Carmen Utrera BAÑARES, y dos hijos, Javier y Alberto Utrera BAÑARES.*

- *IRENE BAÑARES Zarzosa tuvo con Andrés Hernández un hijo José Luis Hernández BAÑARES y una hija, Irene Hernández BAÑARES.*

- *NILIA BAÑARES Zarzosa tuvo con José Luis Rodríguez Romera tres hijas NILIA, ROSA y FÁTIMA Rodríguez BAÑARES y tres hijos: Juan, José Luis y Jorge Rodríguez BAÑARES.*

- *MARIA DEL CARMEN BAÑARES Zarzosa casada con Alberto Pelegrí tuvo dos hijas María Teresa y Amor Pelegrí BAÑARES, y dos hijos Alberto y Juan Pelegrí BAÑARES.*

### **Nietos, con primer apellido BAÑARES, de José Bañares Magan**

10.1.- *EMILIA BAÑARES Baudet.*

10.2.- *NILIA BAÑARES Baudet.*

10.3.- *RAMONA BAÑARES Baudet.*

10.4.- **FRANCISCO BAÑARES BAUDET ZARZOSA OLIVER (192x)**. Sin información.

10.5.- **ANGEL BAÑARES BAUDET ZARZOSA OLIVER**. Sin información.

10.6.- **RAFAEL BAÑARES BAUDET ZARZOSA OLIVER**. Sin información.

10.7.- MIGUEL ÁNGEL BAÑARES MUÑOZ (1932, Valladolid) tuvo un hijo MIGUEL ANGEL BAÑARES GONZÁLEZ y una hija, BEATRIZ BAÑARES González (1967).

\* MIGUEL ÁNGEL BAÑARES GONZÁLEZ (1965, Granada), está casado con Rosa María Martín Aranda y tienen tres hijos, Clara BAÑARES Martín, **MIGUEL BAÑARES (1998, Madrid) y LUIS BAÑARES MARTIN GONZÁLEZ ARANDA (2005, Madrid)**.

\* *BEATRIZ BAÑARES González (1967) está casada con Miguel Ángel Nieto Arroyo y tienen tres hijos, Carlos (2001, Salamanca), Marta (2001, Salamanca) y César (2004, Palencia) Nieto BAÑARES.*

10.8.- ARMANDO BAÑARES MUÑOZ (1944, Cartagena), casado con Carmen España Morales, tiene dos hijas, MARÍA DEL MAR (1974, Málaga) y ELENA (1976, Málaga) BAÑARES España.

\* *MARIA DEL MAR BAÑARES España.*

\* *ELENA BAÑARES España está casada con Rafael Conde, y tienen dos hijos, Javier (2005) y Carlos (2008) Conde BAÑARES.*

10.9.- *MARÍA ISABEL BAÑARES Carrera. Sin descendencia.*

10.10.- MANUEL BAÑARES CARRERA (193x, Málaga) casado con Lourdes Gómez Fernández tienen dos hijos VÍCTOR MANUEL BAÑARES GÓMEZ y JAVIER IGNACIO BAÑARES GÓMEZ.

\* VÍCTOR MANUEL BAÑARES GÓMEZ está casado con Paula O'Callaghan Rodríguez una hija VICTORIA BAÑARES O'Callaghan.

\* **JAVIER IGNACIO BAÑARES GÓMEZ CARRERA FERNÁNDEZ (196x)**

10.11.- *NILIA BAÑARES Jiménez casada con José Luis Ugarte tuvo dos hijas.*

10.12.- DONATO ANTONIO BAÑARES JIMÉNEZ (1940, +2010) casado con Carmen Ballenilla. Tiene dos hijas y un hijo, CARMEN ("MELA"), RAQUEL BAÑARES Ballenilla y **DONATO ANTONIO BAÑARES BALLELLA JIMÉNEZ (196x).**

# Árbol 10: RAMA 10.

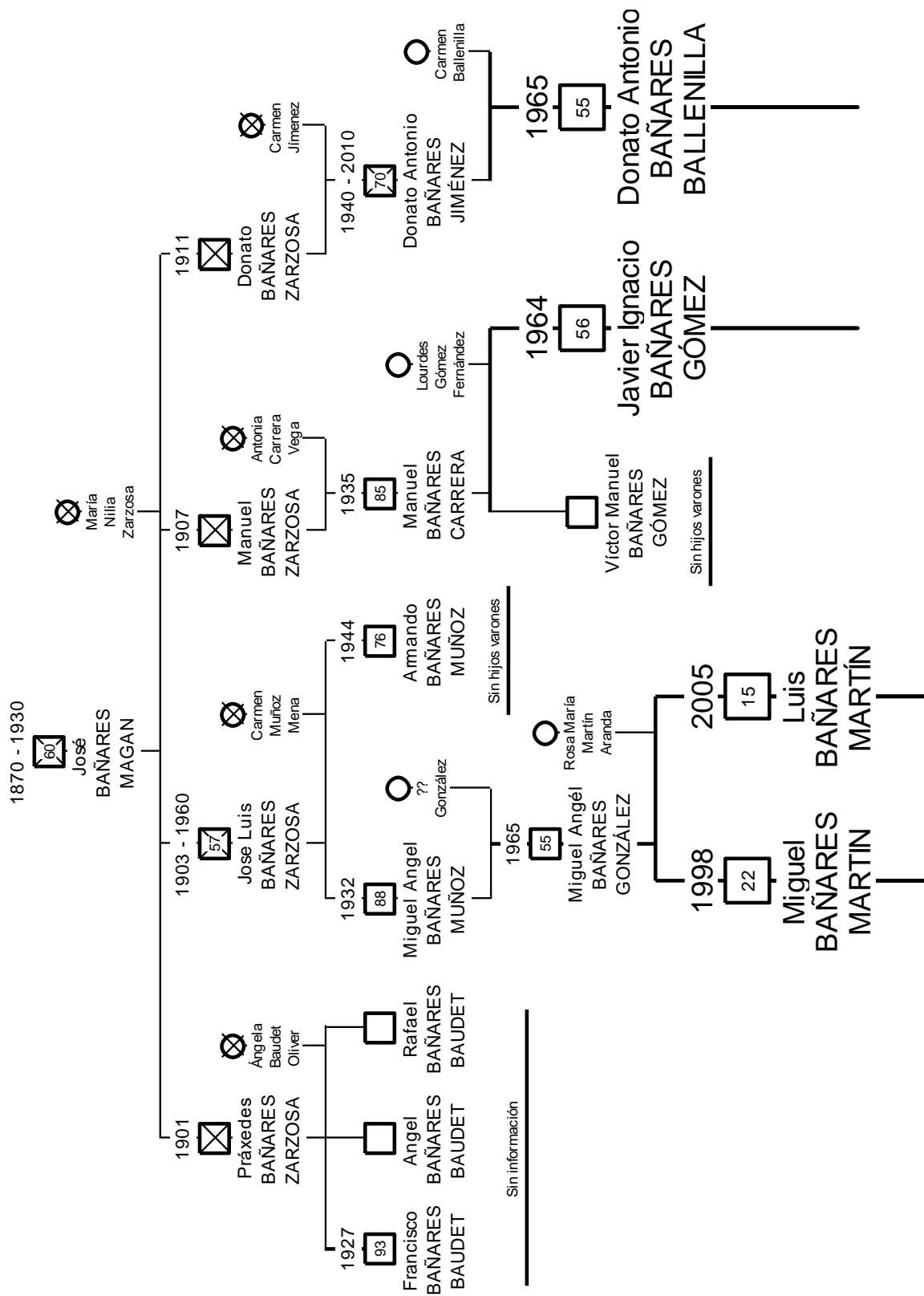

## 2.4.2.- RAMA11 Descendientes de ANTONIO BAÑARES GARCÍA (1882, La Rioja)

ANTONIO BAÑARES GARCÍA, probablemente familia de Eulogio BAÑARES GARCÍA de la RAMA7, casó con María Poves Del Solar y tuvo una hija PURIFICACIÓN BAÑARES Poves (1926) y un hijo J. GABRIEL BAÑARES POVES (1922, Santo Domingo de la Calzada, La Rioja), este casó con Agustina Agustín Garrido (1923) y tuvo dos hijas VALVANERA, ANA ROSA BAÑARES Agustín y un hijo: JOSE ANTONIO BAÑARES AGUSTÍN POVES GARRIDO.

### **Nietos, con primer apellido BAÑARES, de Antonio Bañares García**

11.1.- VALVANERA BAÑARES Agustín (1954) casó con M. Ángel Calvo Mateo (1951) y tuvo tres hijas Lucia, Ariana y Laura Calvo BAÑARES.

11.2.- ANA ROSA BAÑARES Agustín casó con Pedro L. Estables Recasens y tuvo dos hijas: Ana y María Estables BAÑARES y un hijo Pedro J. Estables BAÑARES.

11.3.- JOSE ANTONIO BAÑARES AGUSTÍN POVES (1956) casó con Carmen Aguilera Caldero y no tienen descendencia.

### **Árbol 11: RAMA 11.**

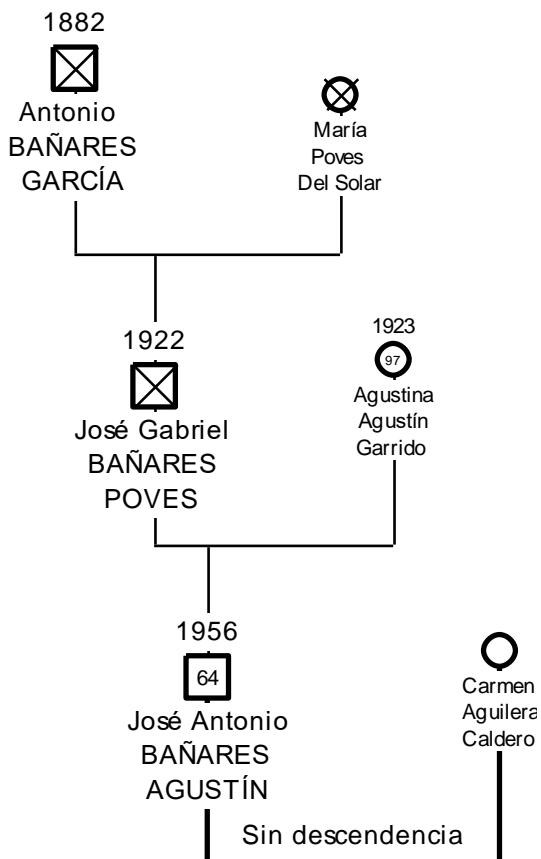

## 2.4.3.- RAMA12 Descendientes de FLORENTINO y FAUSTINO BAÑARES PALACIOS (1864. Bañares, La Rioja)

En el pueblo de BAÑARES nacieron FLORENTINO BAÑARES PALACIOS y FAUSTINO BAÑARES PALACIOS. FLORENTINO casó con Ángela Ruíz (sin información). FAUSTINO (1864, +1928, Bañares, La Rioja) tuvo una hija CARMEN BAÑARES BAÑARES (que casó con Pedro Blanco y su hija se llamó Carmen Blanco BAÑARES) y un hijo: JESUS BAÑARES BAÑARES (189x) que casó con Felipa Fernández Rioja y tuvieron cuatro hijos MÁXIMO, FAUSTINO, RAFAEL y JOSÉ LUIS BAÑARES FERNÁNDEZ y una hija MARIA JESÚS BAÑARES Fernández.

### ***Nietos, con primer apellido BAÑARES, de Faustino Bañares Palacios***

**12.1.- MÁXIMO BAÑARES FERNÁNDEZ (1929) tuvo dos hijos JOSE ANTONIO BAÑARES y JOSÉ LUIS BAÑARES.**

**12.2.- FAUSTINO BAÑARES FERNÁNDEZ tiene dos hijas Esther y Laura BAÑARES Santín y dos hijos IGNACIO y JESUS BAÑARES SANTÍN FERNÁNDEZ (1955)**

**12.3.- RAFAEL BAÑARES FERNÁNDEZ tiene dos hijas ARANTZA e IZASKUN BAÑARES.**

**12.4.- JOSÉ LUIS BAÑARES FERNÁNDEZ. Sin descendencia.**

**12.5.- MARIA JESÚS BAÑARES Fernández tiene dos hijos José Antonio y Jesús.**

### **Árbol 12: RAMA 12.**

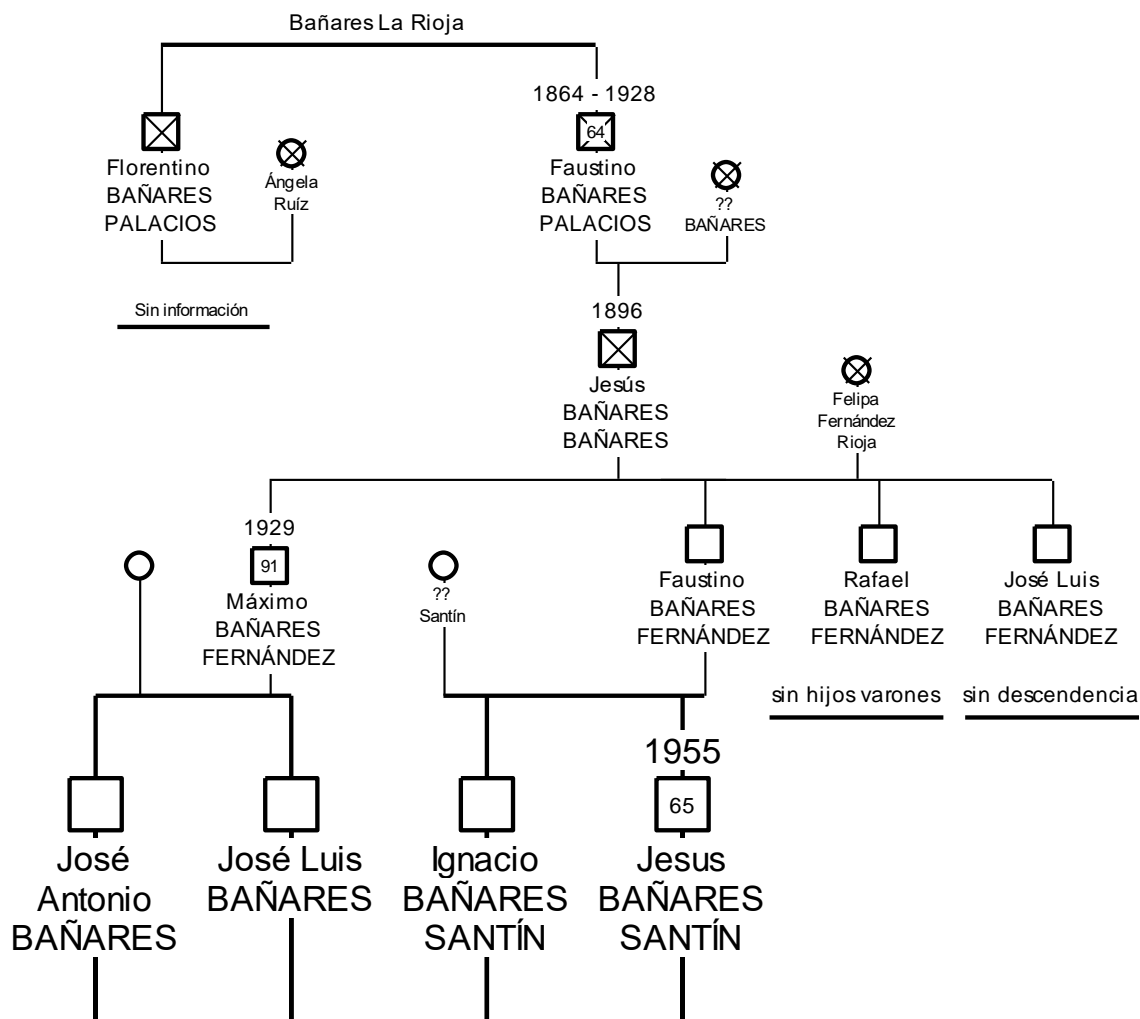

## 2.4.4.- RAMA13 Descendientes de AGUSTÍN BAÑARES BAÑUELOS

Otro BAÑARES identificado (aunque no conocemos su origen) tuvo dos hijos AGUSTIN BAÑARES BAÑUELOS y en segundas nupcias DOTESIO BAÑARES del que no disponemos de información. AGUSTÍN BAÑARES BAÑUELOS casó con Rogelia Gómez Eguiluz y tuvo tres hijos ARTURO, CONRADO y LUIS BAÑARES GÓMEZ y cuatro hijas GLORIA, GREGORIA, M<sup>a</sup> VEGA, M<sup>a</sup> CARMEN BAÑARES Gómez

- ARTURO BAÑARES GÓMEZ casó con Teresa Pérez y tuvo dos hijos **ARTURO y JOSE IGNACIO BAÑARES PÉREZ GÓMEZ.**

- CONRADO BAÑARES GÓMEZ está casado con Carmen Ortiz y tuvo una hija LAURA BAÑARES Ortiz y un hijo **ÁLVARO BAÑARES ORTIZ GÓMEZ.**

- LUIS BAÑARES GÓMEZ está casado con Alegría Palacios y tuvieron una hija ANYELINA BAÑARES Palacios y un hijo **JOSE LUIS BAÑARES PALACIOS GÓMEZ.**

- *GLORIA BAÑARES Gómez casó con Juan Salvador y tienen una hija, Pilar Salvador BAÑARES y un hijo Roger Salvador BAÑARES.*

- *GREGORIA BAÑARES Gómez casó con Mariano Algaba. Sin descendencia.*

- *MARIA VEGA BAÑARES Gómez casó con Adrián Blanco y tienen una hija Rogelio Blanco BAÑARES.*

### Árbol 13: RAMA 13.

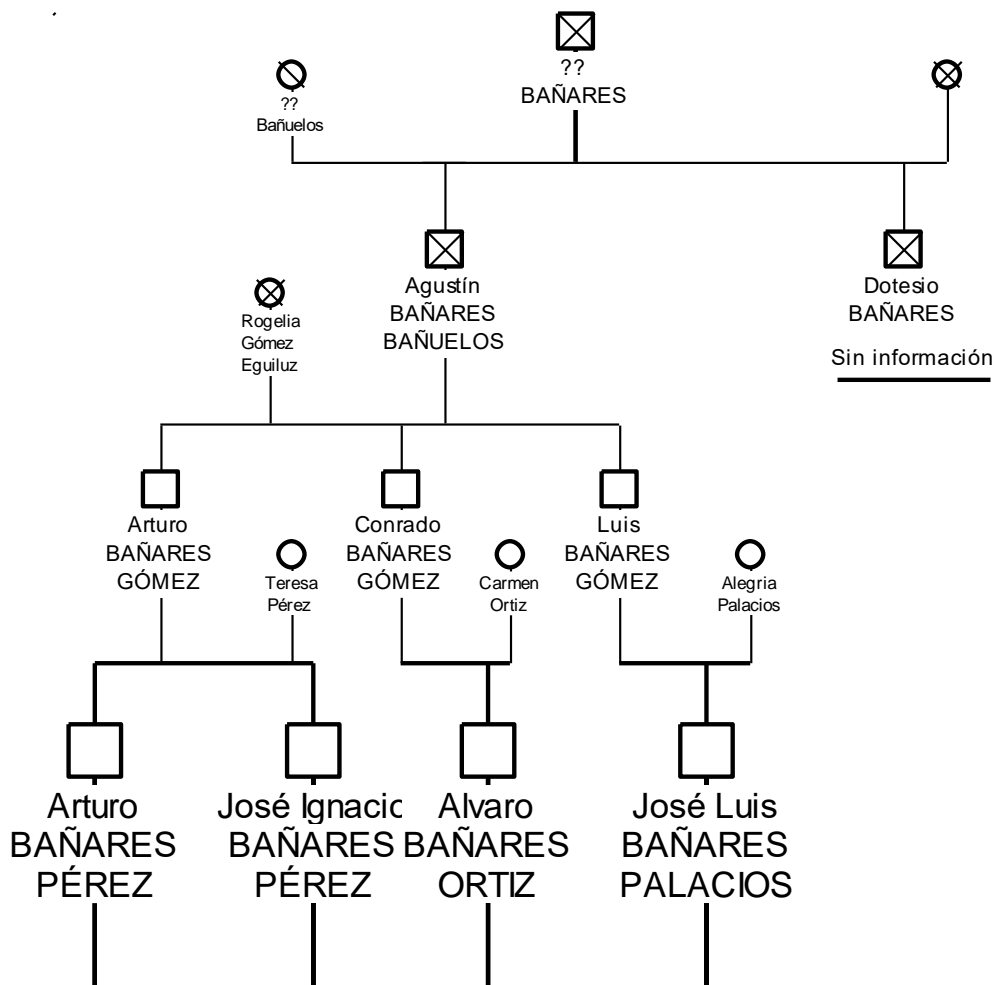

## 2.4.5.- RAMA14 Descendientes de SEBASTIAN BAÑARES UREÑA (186x, Toledo).

En Camarena (Toledo) vivió SEBASTIAN BAÑARES UREÑA que tuvo dos hijos DONATO BAÑARES GARCÍA y BENITO BAÑARES GARCÍA. De DONATO no tenemos información, pero si sabemos que BENITO BAÑARES GARCÍA (1900, +1997) casó con Teodora Montero y tuvo dos hijas FAUSTINA Y JULIANA BAÑARES Montero y dos hijos ELOY BAÑARES MONTERO (1925) y MARCIAL BAÑARES MONTERO (1932).

Tenemos constancia de un DONATO BAÑARES PEREZ, también en Camarena, probablemente familia de los anteriores, que casó con Julia Agudo y tuvieron un hijo, NICOLÁS BAÑARES AGUDO que casó con Máxima Raso Fernández y tuvieron dos hijas FELIPA y CARMEN BAÑARES Raso y un hijo FELICIANO LUIS BAÑARES RASO (1929).

### Nietos, con primer apellido BAÑARES, de Sebastián Bañares Ureña

14.1.- FAUSTINA BAÑARES Montero.

14.2.- JULIANA BAÑARES Montero.

14.3.- ELOY BAÑARES MONTERO (1925) tuvo dos hijas MARÍA ELENA y ESPERANZA BAÑARES (1960) y dos hijos **FERNANDO y CARLOS BAÑARES (196x)**.

14.4.- MARCIAL BAÑARES MONTERO (1932, +2007) tuvo una hija: BEATRIZ BAÑARES Rey (1961) y un hijo **JAVIER BENITO BAÑARES REY MONTERO** (1959)

### Nietos de Donato Bañares Pérez

14.5.- FELIPA BAÑARES Raso.

14.6.- CARMEN BAÑARES Raso.

14.7.- FELICIANO LUIS BAÑARES RASO (1929, Camarena) casó con Lucía Morcillo Sánchez y tienen una hija MERCEDES BAÑARES Morcillo y dos hijos **CARLOS BAÑARES MORCILLO RASO y LUIS BAÑARES MORCILLO RASO**.

### Árbol 14: RAMA 14.

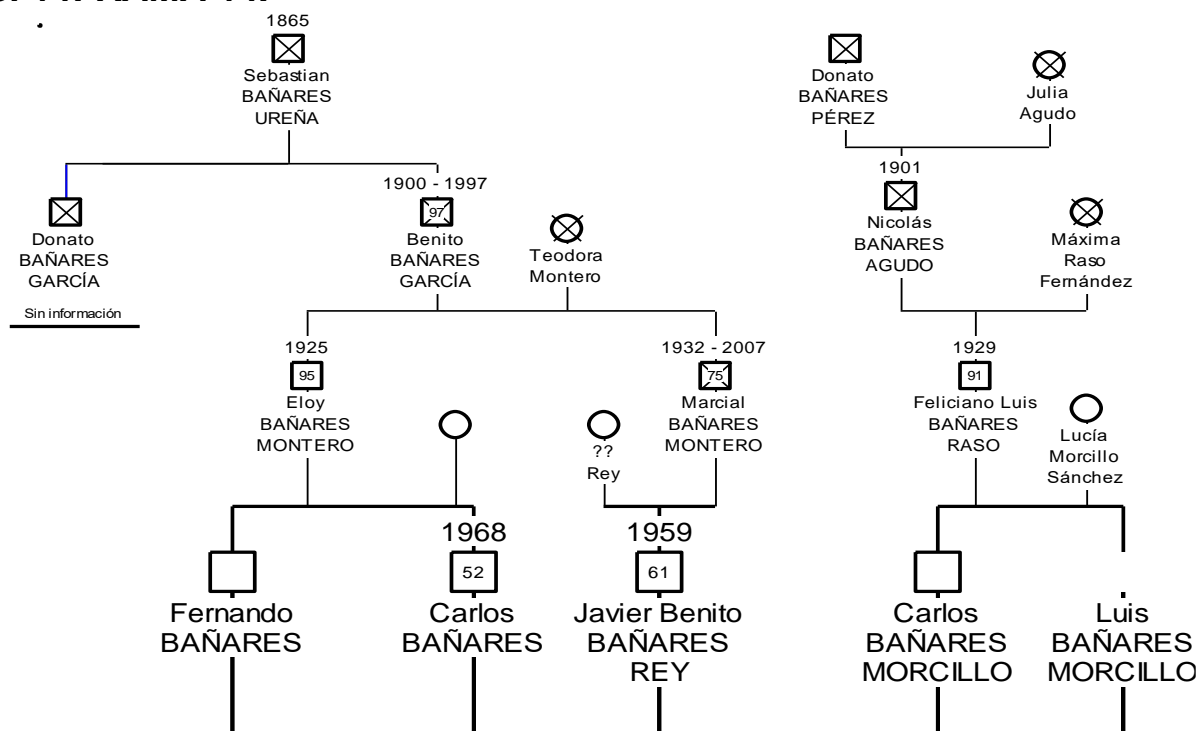

## 2.4.6.- RAMA15. Filipinas

Probablemente algún descendiente de los BAÑARES ESPINOSA, BAÑARES CERECEDA o BAÑARES GONZALEZ-BARBERO pudo ser el origen de las dos ramas del apellido BAÑARES conocidas en Filipinas, las de BARTOLOME BAÑARES (185x) y de ¿PEDRO? BAÑARES (184x) que vivieron en la isla de Luzón a más de mil kilómetros uno del otro (Bacacay y Cagayán).

Quizás procedan de algún español que llegó a Filipinas entre el desembarco de Miguel López de Legazpi (fundación de Manila en 1572) y el estallido de la guerra Hispano Norteamericana que terminó mediante el tratado de París (1898) con la pérdida de Filipinas por parte de España.

Hay que considerar que en 1850 la población española en Filipinas no era muy alta (menos del uno por mil del total de población) y que el ejército español pasó de 20.000 efectivos en 1850 a 40.000 en 1895 y se estima que una cuarta parte de ellos eran españoles.

En 1899 se inició la guerra entre Filipinas y los Estados Unidos que terminó en 1902 con una gran represión y muerte de muchísimos filipinos y con la repatriación de muchos españoles. En 1946 Filipinas se independizó.

La primera información que tenemos de BARTOLOME BAÑARES (185x) es que vivió en Bacacay (isla de Luzón) de donde fue Alcalde. Casó con Juana Matías (186x) y tuvieron tres hijas: JUANA que casó con Vito Vargas, CATALINA (sin descendencia) y TRINIDAD BAÑARES Matías (que casó con Basilio Samaniego) y tres hijos: GREGORIO, JOSÉ y CORNELIO BAÑARES MATÍAS.

### Ver Árbol 15, RAMA15.

- GREGORIO BAÑARES MATÍAS casó con Sergia Nolasco (Sin información).

- JOSÉ BAÑARES MATÍAS (1878) casó en primeras nupcias con Manuela Torre Bellen (+1911) y fueron padres de MARIANO (1895) y TOMÁS BAÑARES TORRE (1897) y de CONSOLACIÓN BAÑARES Torre (1899).

En segundas nupcias caso con Demetria Barbosa y fueron padres de AURORA BAÑARES Barbosa y de cuatro hijos: JOSE, BARTOLOME, PASCUAL e IRINEO BAÑARES BARBOSA.

En terceras nupcias casó con Serapia Barrameda y fueron padres de tres hijas: NORMA, MARIETTA, ENMA BAÑARES Barrameda y de cuatro hijos: ROMEO, RICARDO, ROLANDO y JOSE BAÑARES BARRAMEDA.

- CORNELIO BAÑARES MATÍAS (1896, +1959) en primeras nupcias tuvo a SABINA, RENIGIO y ANDRÉ BAÑARES. En segundas nupcias casó con María Lau y tuvieron a CANDIDO, CORNELIO Y GERMANO BAÑARES LAU.

Por otra parte, se sabe de otro BAÑARES, ¿PEDRO? que fue patrón en 1862 de la goleta "Santo Domingo" (que hacía el viaje entre Cadiz y la isla de Luzón) y que tuvo dos hijas y un hijo llamado JUAN BAÑARES que vivió en Cagayán (isla de Luzón),

### Ver Árbol 15. RAMA15-3.

- JUAN BAÑARES (187x) fue padre de EDILBERTO BAÑARES (191x), JUAN y VENANCIO (192x) BAÑARES.



## **Nietos, con primer apellido BAÑARES, de Bartolomé Bañares**

**15.1.-** MARIANO BAÑARES TORRE (1895). Casó con Juana Robas y tuvieron tres hijas CIELO, ROSARIO y NINA BAÑARES Robas y dos hijos JOSE DEONITO y JOSE DEOPE BAÑARES ROBAS.

- CIELO BAÑARES Robas

- ROSARIO BAÑARES Robas

- NINA BAÑARES Robas casada con Leo Solaria.

- JOSÉ DEONITO BAÑARES ROBAS TORRE (192x). Sin información

- JOSÉ DEOPE BAÑARES ROBAS TORRE (192x) casó con Salud Serrano. Sin información.

**15.2.-** TOMÁS BAÑARES TORRE MATIAS (1897, +1984) casó con Crispina Salazar (1903) y tuvieron nueve hijos: FIDEL (1920), ONESIMO (1924), NAPOLEON (1928), ROGERIO (1931), JOVENTINO (1935), JOSE (1936), JESUS (1938), HENRY (1933) y TOBIAS BAÑARES SALAZAR y seis hijas: ANA (1941), PURISIMA (1943), NORMA (1946), NATIVIDAD (1922), MARÍA, VIRGINIA BAÑARES Salazar.

**Ver Árbol 15, RAMA 15-1.**

- FIDEL BAÑARES SALAZAR (1920, +1990) casó con Gaudencia Magtuba y fueron padres de cinco hijas GRACE (1945/2007), MYRA (1953), GEMINA (1957), ARLENE (1961), GLENA (1965) y cuatro hijos, EDGAR (1943), FIDEL II (1950), GIL y JOEL BAÑARES MAGTUBA (195x).

\* EDGAR BAÑARES MAGTUBA (1943) tuvo en su primer matrimonio con Jemma Lawengco cuatro hijas: GERALDINE, LAARNI, PEBBLES, DESIREE BAÑARES Lawnegco y dos varones **JEROME (196x) y SELDON BAÑARES LAWNEGCO.**

En su segundo matrimonio con Lourdes tuvo a BEM-BEM, APRIL y FIDEL EDGAR BAÑARES. FIDEL EDGAR casó con lby Vicencio y tienen dos hijos: **CARLO e IAN BAÑARES VICENCIO.**

En un tercer matrimonio, EDGAR BAÑARES tuvo una hija, ANTIPOLA BAÑARES.

\* FIDEL II BAÑARES MAGTUBA (1958) y Rosario Albino tuvieron a RICA (1985), KARLA (1986), EMERALD (1988, FRAULEIN (1993), TENTEN (1996) y VANESSA (1999) BAÑARES Albino.

\* GIL BAÑARES MAGTUBA. (Sin información)

\* JOEL BAÑARES MAGTUBA (196x) con Panguing tuvo a TEN-TEN y dos varones **JB y JEPOY BAÑARES PANGUING.**

- ONESIMO BAÑARES SALAZAR (1924, +2004) casó con Edita Cacanindin (1932, +2006) y tuvieron a RUTH (1957), RUBY (1958), ROSE (1966) BAÑARES Cacanindin y a **RUBEN (1962) y RODEL (1975) BAÑARES CACANINDIN SALAZAR.**

- NAPOLEON BAÑARES SALAZAR (1928). Tuvo con Regina a **GLENN BAÑARES** y con Remedios a HERMINIA BAÑARES.

- ROGERIO BAÑARES SALAZAR (1931) casó con Azucena Bellen y tuvieron tres hijas: ERLINDA (1961, +2008), AVE (1956), BLESILDA (1970) BAÑARES Bellen y cinco varones. ROGER (1953), RENE (1955), RIZALINO (1962) RAUL (1965) y RAFAEL (1969) BAÑARES BELLEN.

\* ROGER BAÑARES BELLEN (1953) tuvo con Amy a DIANNE, DANICA, **ROGER, FRANCIS y PAULO BAÑARES.**

\* RENE BAÑARES BELLEN (1955) tuvo con Angie a REGGIE, ANGELINA y dos hijos: **ANTHONY y MICHAEL BAÑARES.**

\* RIZALINO BAÑARES BELLEN (1963) con Norma Aquino tuvieron cuatro hijos varones **RIZALINO, RONNIE, ROBERT y RONNEL BAÑARES AQUINO BELLEN (198x).**

\* RAUL BAÑARES BELLEN (1965) con Marivic tuvo a MARIA y dos hijos **RAUL y ARVIN BAÑARES,** y en segundas nupcias a NICOLE BAÑARES.

\* RAFAEL BAÑARES BELLEN (1969) con Zenaida tuvieron a **JAMES PETER BAÑARES y JOHN BERNARD BAÑARES.**

- JOVENTINO BAÑARES SALAZAR (1935) tuvo con Apolonia Herrera tres hijas: NERISSA, NINA, ELLENA y cuatro varones: **REY, WILLIE, NARCISO y SONNY BAÑARES HERRERA SALAZAR.**

- JOSÉ BAÑARES SALAZAR (1936) tuvo con Lilia Bataller (1940) una hija JOSELIE y dos hijos **ALEX (1970) Y ALAN BAÑARES BATALLER SALAZAR.**

- JESUS BAÑARES SALAZAR (1938) tuvo con Erlinda Malliari cuatro hijas: JESELENE, LORNA, MARITES, MARICAR BAÑARES Malliari y tres hijos: RICARDO, ROBERTO Y PAOLO BAÑARES MALLIARI.

\* **RICARDO BAÑARES MALLIARI SALAZAR.** Sin información.

\* ROBERTO BAÑARES MALLIARI SALAZAR. tiene con Aileen a LYKA, BEA y a **KARL BAÑARES (198x).**

\* PAOLO BAÑARES MALLIARI SALAZAR que tiene con Kathlenn dos hijos **JOSUA Y JACOB BAÑARES (200x).**

- HENRY BAÑARES SALAZAR (1933) tuvo con Aurora Dulay a DIÑA, LISA, ESTELLA, NIMFA y EMILY BAÑARES Dulay.

- TOBIAS BAÑARES SALAZAR. Sin información

- ANA BAÑARES Salazar (1941)

- PURISIMA BAÑARES Salazar (1943). Sin descendencia.

- NORMA BAÑARES Salazar (1947)

- MARIA BAÑARES Salazar

- NATIVIDAD BAÑARES Salazar (1922/2006)

- VIRGINIA BAÑARES Salazar casó con Herminio Dado.

# Árbol 15: RAMA 15.

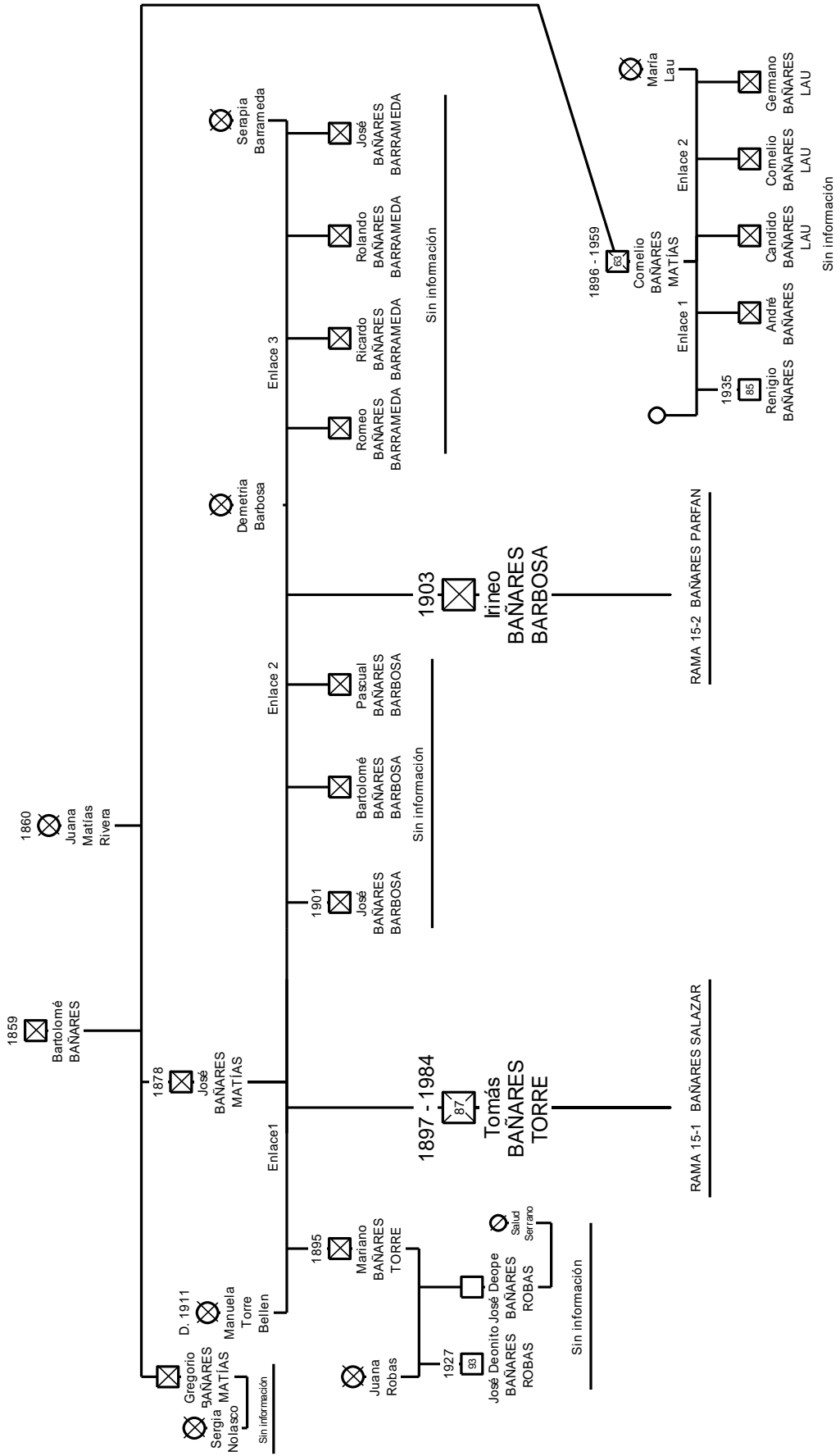

# Árbol 15: RAMA 15-1

## Descendientes de TOMÁS BAÑARES TORRE

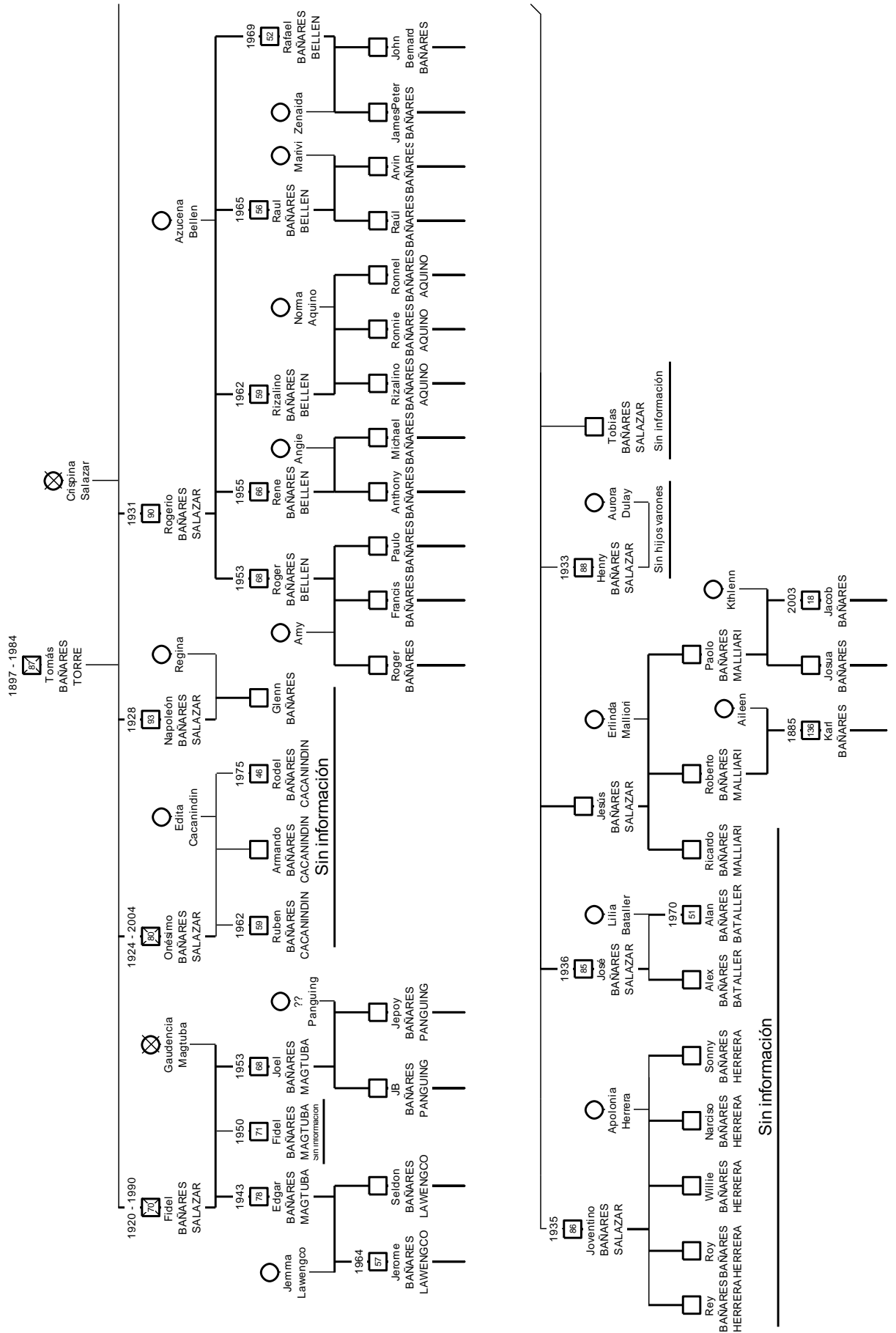

**15.3.- CONSOLACIÓN BAÑARES Torre (1899) casó con Resurrección Gregorio y tuvieron dos hijas: MILAGROS y MANUELA y un hijo Resurrección Gregorio BAÑARES.**

**15.4.- AURORA BAÑARES Barbosa.**

**15.5.- JOSÉ BAÑARES BARBOSA MATIAS (190x). Sin información.**

**15.6.- BARTOLOME BAÑARES BARBOSA MATÍAS. Sin información.**

**15.7.- PASCUAL BAÑARES BARBOSA MATÍAS. Sin información.**

**15.8.- IRENEO BAÑARES BARBOSA (190x), tuvo con Marecelina Parfan seis hijas: NERISSA, CORAZON, EVELYN, SALVACION, WILMA, ANABELLE BAÑARES Parfan y cuatro hijos EDMAR, EVERISTO, NELSON y RODELIO BAÑARES PARFAN.**

**Ver Árbol 15, RAMA 15-2.**

- **EDMAR BAÑARES PARFAN BARBOSA (192X).** Sin información.

- **EVERISTO BAÑARES PARFAN BARBOSA.** Sin información.

- NELSON BAÑARES PARFAN casó con Marrisa Malliari y tienen dos hijas: IRENE y BERNARDETTE BAÑARES Malliari y dos varones: **MARK y PATRICK NEIL BAÑARES MALLIARI PARFAN (194x).**

- RODELIO BAÑARES PARFAN, casó con Cecilia Cruz y tienen dos hijos: **CHRISTIAN ROZCELLE y REO DALE BAÑARES CRUZ PARFAN.**

**15.9.- NORMA BAÑARES Barrameda**

**15.10.- MARIETTA BAÑARES Barrameda**

**15.11.- ENMA BAÑARES Barrameda**

**15.12.- ROMEO BAÑARES BARRAMEDA MATÍAS. Sin información**

**15.13.- RICARDO BAÑARES BARRAMEDA MATÍAS. Sin información**

**15.14.- ROLANDO BAÑARES BARRAMEDA MATÍAS. Sin información**

**15.15.- JOSE BAÑARES BARRAMEDA MATÍAS. Sin información**

**15.16.- SABINA BAÑARES.**

**15.17.- RENIGIO BAÑARES. (193X). Sin información**

**15.18.- ANDRÉ BAÑARES, que casó con María.**

**15.19.- CANDIDO BAÑARES LAU. Sin información**

**15.20.- CORNELIO BAÑARES LAU. Sin información.**

**15.21.- GERMANO BAÑARES LAU. Sin información .**

## Árbol 15: RAMA 15-2

Descendientes de IRINEO BAÑARES BARBOSA

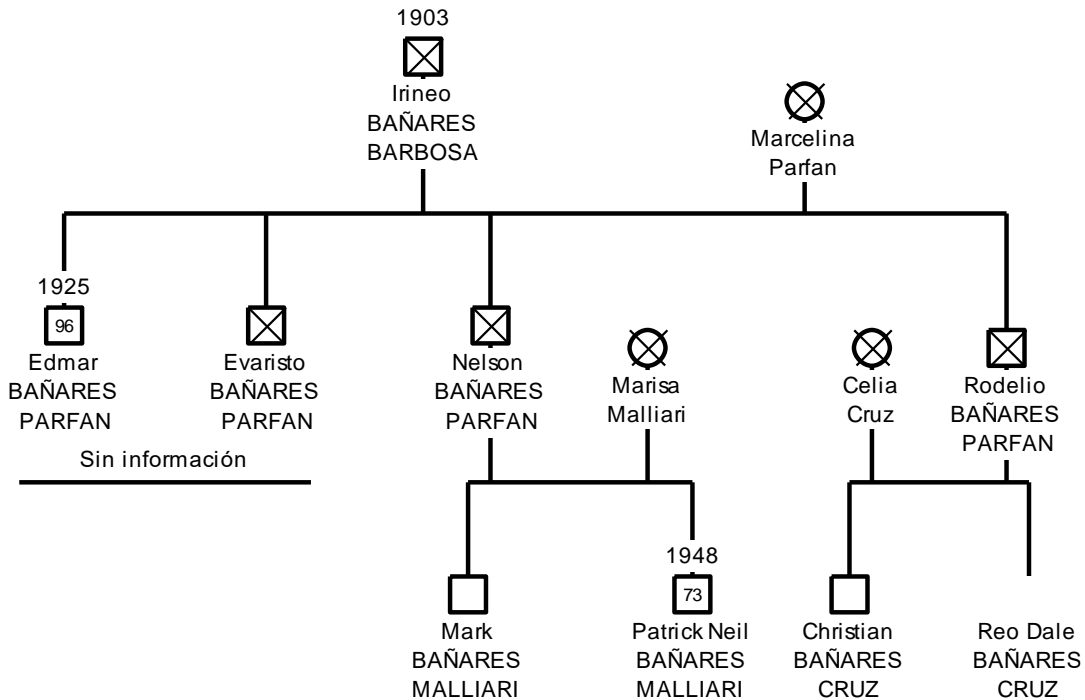

### Nietos de ??? Bañares (184x).

**15.30.-** EDILBERTO BAÑARES (191x, Cagayán), casó con Marciana Reyes y tuvieron cinco hijas MERCEDES, MARCITA, MARTINA, MINERVA y MINECIA BAÑARES Reyes y tres hijos: EDILBERTO, EDGAR Y EDITO BAÑARES REYES.

Ver Árbol 15, RAMA 15-3.

- *MERCEDES BAÑARES Reyes casó con Samuel Ladiazábal.*
- *MARCITA BAÑARES Reyes casó con Rolando Domingo.*
- *MARTINA BAÑARES Reyes casó con Mariano Morales.*
- *MINERVA BAÑARES Reyes casó con Boy Donato.*
- *MINECIA BAÑARES Reyes. Sin información*
- EDILBERTO BAÑARES REYES (194x) casó con Nanette y tienen un hijo: **EDILBERTO Jr BAÑARES**
- EDGAR BAÑARES REYES (194x) casó con Elizabeth.
- *EDITO BAÑARES REYES casó con Esperanza Consigna y tienen dos hijas M<sup>a</sup> ESPERANZA e INDHIRA BAÑARES Consigna.*

15.31 JUAN BAÑARES. Sin información

**15.32** VENANCIO BAÑARES (192x). Sin información

# Árbol 15: RAMA 15-3

Descendientes JUAN BAÑARES (Cagayán)

